

BRUKSANVISNING

Les disse instruksjonene grundig før du bruker produktet for første gang, og oppbevar dem for fremtidig referanse.

PRODUKTBEKRIVELSE

Fig. 1 - Sett forfra

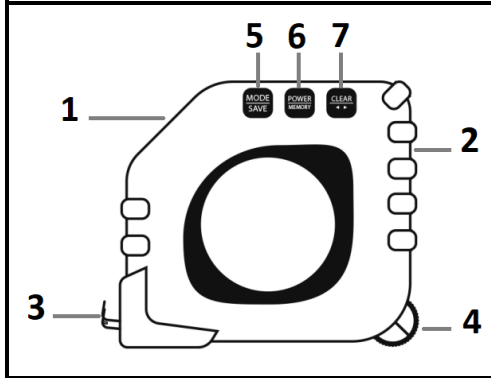

Fig. 2 - Sett bakfra

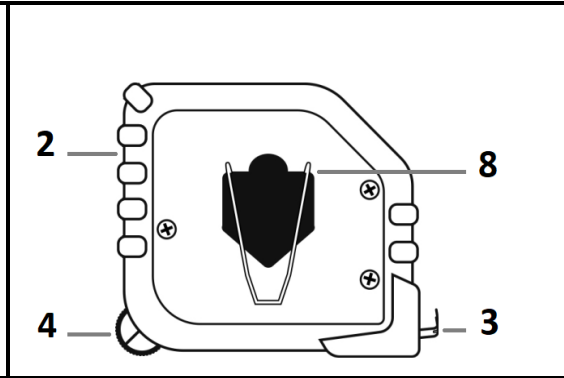

Fig. 3 - Venstre side

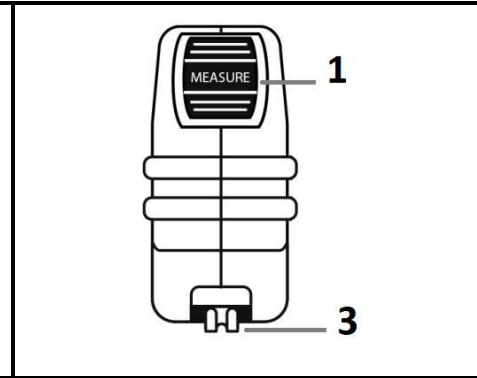
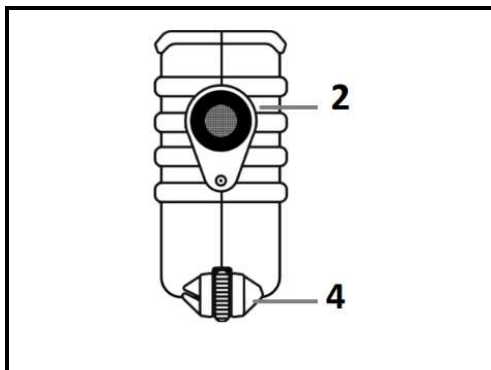

Fig. 4 - Høyre side



1. Måleknapp (MEASURE)
2. Laser
3. Snor
4. Roller
5. Knapp MODUS/SIKKERHETSKOPI
6. Strømbryter / Minne
7. Tilbakestillingsknapp (CLEAR)
8. Belteklips

LCD DISPLAY

Fig. 5 - Sett ovenfra

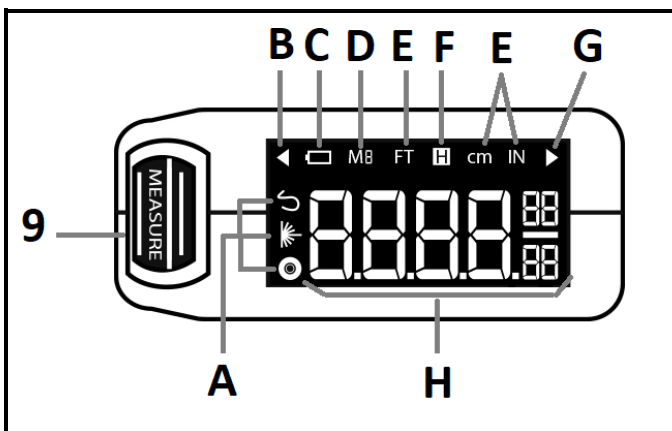

- A. Målemodus Ikoner: Snor / Laser / Roller
- B. Merke for å ta mål med snoren (venstre side)
- C. Batteriindikator for lavt batteri
- D. Minne
- E. Måleenhet: FT (fot) /cm/ I (tommer)
- F. HOLD-knappen
- G. Merke for å ta mål med laser (høyre side)
- H. Resultat

TEKNISKE SPESIFIKASJONER

STRØMFORSYNING: Batterier: 4 x AAA / LR03, 4,5V = (ikke inkludert)

LASER



EN60825-1 : 2014



ÅPNING LASER

FARLIG EKSPONERING - LASERSTRÅLING UTGÅR FRA DENNE ÅPNINGEN

ADVARSEL - LASER

- **IKKE** se inn i strålen, verken med det blotte øye eller ved hjelp av optiske instrumenter som kikkert, siden dette kan skade øynene.
- **IKKE** rett laserstrålen mot mennesker, dyr, ansikt eller øyne.
- **IKKE** rett laserstrålen mot en reflekterende overflate. Må ikke brukes på eller i nærheten av denne typen overflate, da laserstrålen kan bli reflektert til øynene dine eller andres.
- **IKKE** bruk smykker eller reflekterende materialer når du anvender laseren.

INNSETTING AV BATTERIER

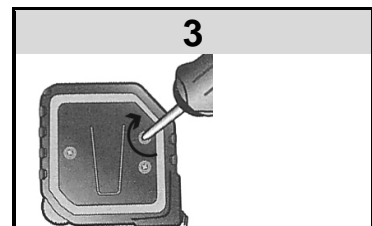
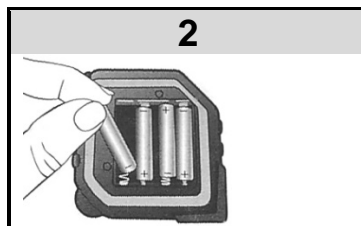
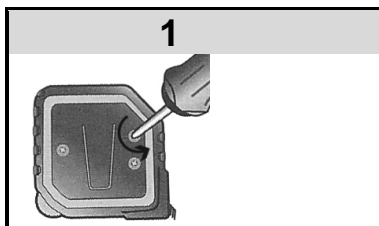

FUNKSJON

STRØMMEN PÅ

Trykk på strømknappen  for å slå på skjermen.



VALG AV MÅLINGSENHET







1. Trykk på knappene  (MODUS/SIKKERHETSKOPI) og  (tilbakestill) for å få tilgang til modus "Måleenhet". Se fig.6.
2. Trykk på begge knappene samtidig og suksessivt for å velge mellom de forskjellige enhetene. Dette vises i tabellen nedenfor.



Fig.6

VALG AV MÅLINGSENHET

Imperial system (fot / tommer)		
1	Fot og tommer med brøkdeler *	
2	Tommer med brøkdeler *	
3	Tommer med desimaler	
Det metriske system		
4	Centimeter med desimaler	

*Merk (imperial system): For å gi en nøyaktig måling, er resultatet av desimaltegnet representert av en brøkdel på grunn av den begrensede plassen på skjermen. For å lese, må du runde av. For eksempel er lesingen 12.12 eller  12.119.

For  ? resultatet er 15.938 eller 15.94.

STOPP

Trykk og hold på strømknappen  i 3 sekunder.



MERK: Hvis ingen knapp trykkes inn etter ca. 35 sekunder, slås skjermen av.

MÅLEMETODER

Etter at du har slått på den digitale måleren, trykker du på knappen til displayet





ikonet som svarer til ønsket målemetode. Dette vises i tabellen nedenfor.

Ikon	Modus	Typer av målbare overflater
	Snor	Kurver, flater eller avrundede overflater
	Laser	Avstander, vegger, tak, steder som er vanskelige å nå
	Roller	Bøyd overflate, uregelmessig formede gjenstander, lange, flate flater.

A. SNORMODUS

a) Bruk



Etter å ha valgt ikonet , må du sørge for at symbolet tilsvarende målebegynnelsen  er godt synlig for å tillate nøyaktig måling. Hvis dette ikke er tilfelle, trykk på knappen  i ca 3 sekunder for å vise det.

1. Trekk i snoren for å oppnå den ønskede lengden for å måle overflaten.
2. Les målingen som vises på skjermen.
3. Frigjør snoren mens du følger den forsiktig slik at den spoles riktig inn igjen.



HOLD-funksjon

1. For at målingen blir vist på skjermen etter tilbaketrekking av snoren, **trykk på knappen**

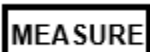

så snart resultatet vises og før du slipper snoren

"H" vises når HOLD-funksjonen er aktivert.

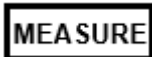
2. Trykk igjen  for å deaktivere den. "H" forsvinner. Nullstille. Se fremgangsmåten nedenfor.

Merk: Da måleren er svært sensitiv, er det mulig at data som svarer til tidligere målinger eller under tilbaketrekingen av snoren vil vises. Bare trykk **CLEAR** for å tilbakestille måleren.



b) Tilbakestill





Trykk på  før gjenbruk.

B. LASERMODUS

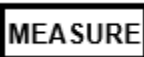

Etter å ha valgt ikonet , og før enhver måling, må du forsikre deg om at symbolet , som korresponderer med begynnelsen av målingen, er godt synlig for å sikre en nøyaktig måling. Hvis dette ikke er tilfelle, trykk på knappen  i ca 3 sekunder for å vise det.

FØR DU BRUKER LASEREN, LES LISTEN OVER VARSLERNE OVENFOR OG FØLG DEM.

1. Hold den digitale måleren oppreist for å simulere en flat overflate.
2. Plasser deg rett overfor gjenstanden eller overflaten som måles for å oppnå den mest nøyaktige måling.
3. Rett strålen mot gjenstanden eller overflaten overfor.
4. Trykk på knappen  og juster høyden på pekeren nøyaktig.
5. Trykk  for å nullstille.

Ikke berør eller blokkér rullen under måling, ellers vil resultatet bli feil!



C. RULLMODUS



1. Trykk og hold inne knappen **MEASURE** mens du ruller den digitale måleren langs gjenstanden eller overflaten som skal måles.
2. Slipp knappen etter måling og les det viste resultatet.

MERKNADER:

Avbryt / gjenoppta måling: Start måling, hold deretter

nede knappen **MEASURE**. Frigjør og trykk på nytt til fullføring av målingen.

Rull frem og tilbake: Hvis du har overskredet det nøyaktige punktet som skal måles, trykk og hold knappen

MEASURE nede og rull apparatet i motsatt retning.

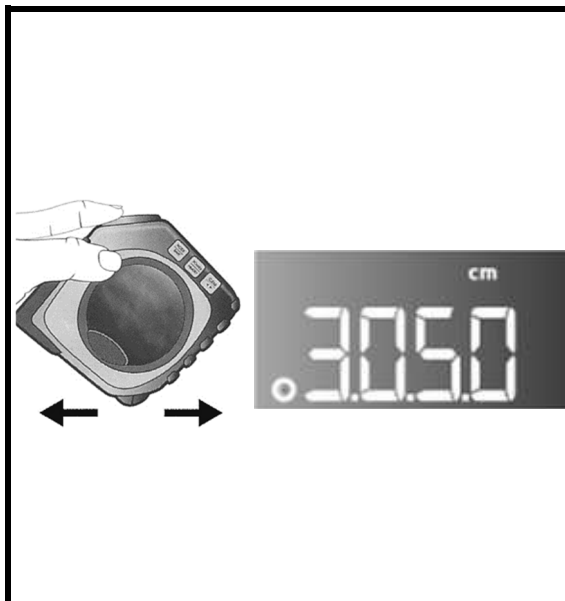

SIKKERHETSKOPIER MÅLENE

1. SIKKERHETSKOPIERE

Mens du ser resultatet i hvilken som helst modus, trykk og hold knappen inne i 3 sekunder. "M 1" vises.



Merk:

- Hvis data allerede er registrert, vil M bli fulgt av tallet som svarer til inngangsordren til denne verdien.
- Når du har kommet inn i minnemodus, vil innskriften "M" eller "M + siffer" forbli vist, og du kan alltid ta dine mål og lagre dem.
- Slå av og på måleren for å fjerne innskriften.

2. VISUALISERING AV DATA (Vis historikk)

1. Trykk på knappen **POWER MEMORY** for å se dine lagrede målinger.



2. Trykk på knappen **POWER MEMORY** suksessivt for å bla gjennom alle dine lagrede målinger.

Maks antall sikkerhetskopier: 8 - M1 til M8

- Når minnekapasiteten er nådd (8 oppføringer), blir den eldste verdien automatisk slettet og erstattet av det nye målet som skal lagres.
- Hvis du slår av måleren, slettes alle data når du slår den på igjen.



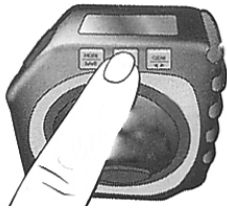

3. FJERNING

Slå av den digitale måleren og slå den på igjen. Alle dine lagrede data vil bli slettet og vil ikke lenger vises.

ADVARSLER



1. Ikke bruk apparatet til noe annet enn det det er beregnet til.
2. Ikke utsett den for kraftige støt, og ikke kast den.
3. Ikke mist det i gulvet, og du må heller ikke kortslutte det eller prøve å endre eller demontere det.
4. Dette apparatet må ikke benyttes av barn eller personer med redusert fysiske, sensoriske eller mentale evner, eller som mangler erfaring og kunnskap, med mindre de er under oppsyn eller får instruksjon i hvordan apparatet skal betjenes fra en person som har ansvar for deres sikkerhet.
5. Dette er ikke en leke. Oppbevares utilgjengelig for barn. Barn må være under tilsyn for å hindre at de bruker produktet som leketøy.
6. Ikke legg produktet i vann.
7. Ikke utsett den for høye temperaturer.
8. Ikke forsøk å reparere produsere.. Alle reparasjoner må gjøres av fagmann.

ADVARSLER PÅ BATTERIET

- Ta ut batteriene hvis du ikke har tenkt å bruke enheten lenge.
- Bland aldri alkaliske, standard (karbon-sink) og oppladbare (nikkelhydrid) batterier.
- Ikke bland nye og brukte batterier.
- Ikke forsøk å lade opp ikke-oppladbare batterier.
- Fjern oppladbare batterier fra enheten (hvis mulig) før de lades.
- Oppladbare batterier må alltid lades opp under voksent tilsyn.
- Fjern brukte batterier.
- Aldri kortslutt strømforsyningsterminalene.
- Bruk alltid anbefalte eller tilsvarende batterityper.
- Vær alltid oppmerksom på batteripolariteten.

RENGJØRING OG VEDLIKEHOLD

- Ikke senk ned i vann eller annen væske.
- Rengjør med en tørr, myk, løfri klut.
- Ikke plasser produktet i nærheten av varme, direkte sollys, fuktighet, vann eller andre væsker.
- Oppbevares på et kjølig, tørt, godt ventilert sted.

ADVARSEL: Du må ikke kaste apparatet i husholdningsavfallet. Kommunen har et selektivt innsamlingssystem for denne typen produkter. Ta kontakt med kommunen din for å finne ut hvor og hvordan innsamlingen fungerer. Disse begrensningene følges på grunn av de farlige stoffene elektriske og elektroniske apparater inneholder, som kan ha skadelig påvirkning på miljøet og menneskelig helse, og må derfor resirkuleres.

Dette symbolet indikerer at elektriske og elektroniske apparater samles inn selektivt. Symbolet viser en søppelboks krysset ut med et X-symbol.

Importert av **PRODIS SAS, 1 rue de Rome, 93110 Rosny-sous-Bois, Frankrike**
Markedsført av **EUROTOPS VERSAND GMBH D-40764 LANGENFELD, Tyskland**
Laget i Kina

