

MILJØVERN



Ikke kast bort dette produktet med vanlig husholdningsavfall på slutten av livssyklusen. Returner det til et samlingssted for resirkulering av elektrisk og elektroniske enheter. Dette er angitt av symbolet på produktet, brukerhåndbok eller emballasje.

Materialene er gjenbrukbare i henhold til deres merking. Ved gjenbruk, resirkulering eller andre former for bruk av gamle enheter du gjør et viktig bidrag til beskyttelsen av vårt miljø.

Ta kontakt med dine lokale myndigheter for detaljer om innsamlingspunkter.

KLASSE 1 LASER PRODUKT
KLASSE 1 LASER PRODUKT
LUOKAN 1 LASER LAITE
KLASS 1 LASER APPARAT
PRODUCTTO LASER CLASE 1

**FORSIKTIG - UANSETT LASERSTRADIASJON VED Å OPENING
DEKK ELLER TRYKK SIKKERHETSINTERLOCKET. UNNGÅ
EKSPONERING TIL LASERBEAM.**

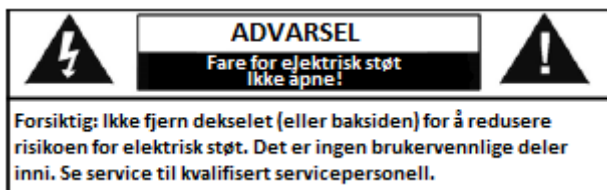

Dette symbolet angir tilstedeværelsen av farligspenning inne i kabinettet, tilstrekkelig nok til forårsake elektrisk støt.



Dette symbolet viser tilstedeværelsen av viktige drifts- og vedlikeholdsanvisninger for enheten.

Sikkerhets-, miljø- og oppsettinstruksjoner

- Bruk enheten kun i tørre innemiljøer.
- Beskytt enheten mot fuktighet
- Ikke åpne enheten. **RISIKO FOR ELEKTRISK STØK!** Se åpning og service til kvalifisert personell.
- Koble denne enheten til et riktig installert og jordet stikkontakt. Pass på at nettspenningen tilsvarer spesifikasjonene på merkeskiltet.
- Kontroller at strømledningen forblir tørr under drift. Ikke klem eller skader strømledningen på noen måte
- En skadet nettledding eller støpsel må umiddelbart skiftes ut av et autorisert servicesenter.
- I tilfelle av lyn, koble straks enheten fra strømnettet.
- Barn bør overvåkes av foreldre når du bruker enheten.
- Rengjør enheten med kun en tørr klut.
IKKE BRUK RENGJØRINGSMIDLER ELLER BRENNENDE KLÆR!
- Ikke utsett enheten for direkte sollys eller andre varmekilder.

- Installer enheten på et sted med tilstrekkelig ventilasjon for å forhindre varmeakkumulering.
- Ikke dekk ventilasjonsåpningene!
- Installer enheten på en sikker og vibrasjonsfri plassering.
- Installer enheten så langt unna som mulig fra datamaskiner og mikrobølgeenheter; ellers kan radio mottak være forstyrret.
- Ikke åpne eller reparer kabinettet. Det er ikke trygt å gjøre det, og vil ugyldiggjøre garantien. Reparasjoner kun ved autorisert service / kundesenter.
- Enheten er utstyrt med en "Klasse 1-laser". Unngå eksponering for laserstrålen, da dette kan forårsake øye skader.
- Bruk kun kvikksølv og kadmiutfrie batterier.
- Brukte batterier er farlig avfall og IKKE kastes sammen med husholdningsavfallet! Sett batteriene tilbake til din forhandler eller til innsamlingspunkter i samfunnet ditt.
- Hold batteriene borte fra barn. Barn kan svelge batterier. Kontakt lege omgående hvis batteriet var svelget.
- Kontroller batteriene jevnlig for å unngå batterilekkasje.



Brukte batterier er farlig avfall og IKKE skal kastes av med husholdningsavfallet! Som forbruker er du **lovlig Forpliktet** til å returnere **alle batterier** for miljøansvarlig resirkulering - uansett om batteriene inneholder skadelige eller ikke stoffer *).

Sett batteriene gratis tilbake til offentlige innsamlingssteder i din samfunn eller butikker som selger batterier av den aktuelle typen.



Bare returner fullt utladede batterier.

***)merket Cd = kadmiium, Hg = kvikksølv, Pb = lede**

PLASSERING AV KONTROLLER

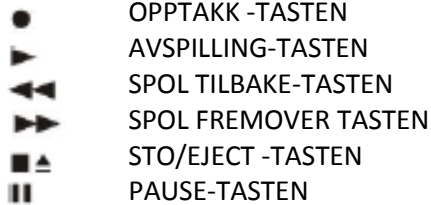
- 1) STØVDEKSEL
- 2) LCD-SKJERM
- 3) OPPTAKSKNAPPEN
- 4) KILDE-KNAPPEN
- 5) LED-INDIKATOR FOR STRØM
- 6) FUNKSJONEN VELGEREN
- 7) 3,5 MM HODETELEFONKONTAKT
- 8) USB-KONTAKTEN
- 9) KASSETTSPILLER (1) DØREN
- 10) BAND\FM STEREO VELGEREN
- 11) SD\MMC KORTSPOR
- 12) MP3 KILDEMAPPEN KNAPP
- 13) SKIP NED  KNAPPEN
- 14) DEKK 1 - TASTEN



- 15) CD-DØREB
- 16) SPILL AV/PAUSE/STOPP   KNAPPEN
- 17) X-BASS PÅ/AV-KNAPPEN
- 18) FJERNSENSOREN
- 19) SLÅ PÅ/AV / VOLUM OPP/NED-KNAPPEN
- 20) STASJONSSØKKNAPP
- 21) FM STEREO LED-INDIKATOR
- 22) KASSETTSPILLER (2) DØR
- 23) HI-SPEED DUBBING-KNAPP
- 24) SKIP OPP  KNAPPEN
- 25) LED DIREKTE VISEREN
- 26) DEKK (2) KONTROLL TASTENE
- 27) CD-DØR ÅPNE-KNAPPEN
- 28) SPINDEL ADAPTER
- 29) 33\45\78 RPM HASTIGHETSVELGER
- 30) PICK-UP HOLDEREN
- 31) FM-ANTENNE
- 32) LINJE UT-KONTAKTEN
- 33) HØYTTALER TERMINAL
- 34) AUTO STOPP PÅ/AV-BRYTER
- 35) STRØMKABELEN

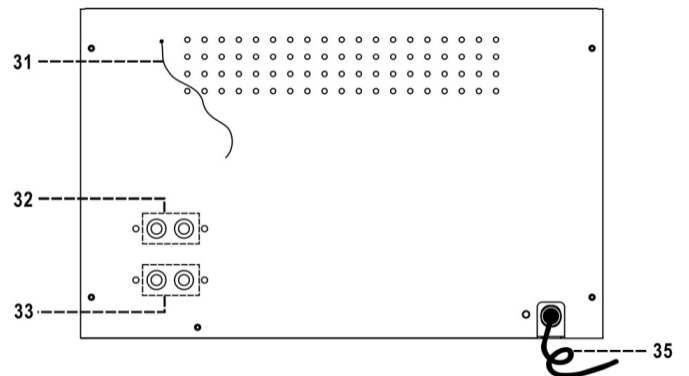
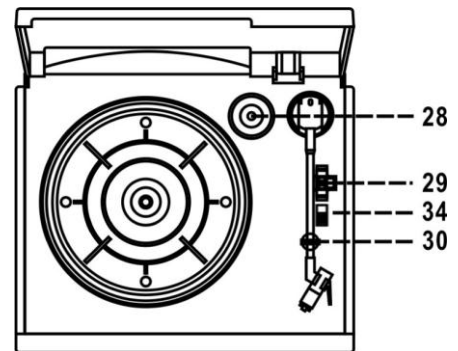
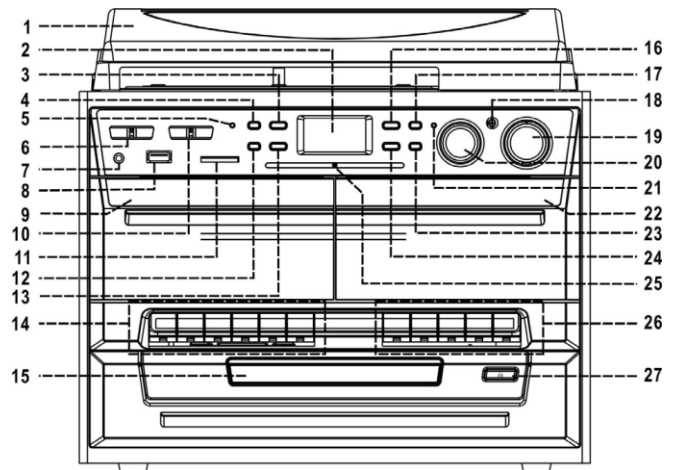

FORSIKTIGHET:

BRUK AV KONTROLLER ELLER JUSTERINGER ELLER UTFØRING AV ANDRE PROSEDYRER ENN DE SOM ER ANGITT HER, KAN RESULTERE I FARLIG STRÅLING.

DENNE ENHETEN SKAL IKKE JUSTERES ELLER REPARERES AV NOEN UNNTATT KVALIFISERT SERVICEPERSONELL.

FORHOLDSREGLER VED BRUK

INSTALLASJON

- PAKK UT ALLE DELENE OG FJERN BESKYTTENDE MATERIALE.
- IKKE KOBLE ENHETEN TIL STRØMNETTET FØR KONTROLL AV NETTSPENNINGEN OG FØR ALLE ANDRE TILKOBLINGER ER UTFØRT.
- IKKE DEKK ALLE VENTILER OG KONTROLLER AT DET ER PLESS TIL FLERE CENTIMETER RUNDT ENHETEN FOR VENTILASJON.

TOPPDEKSELET MONTERING

1. SKYV METALLBRAKETTEN TIL BAKSIDEN.
2. KOBLE METALLBRAKETTEN TIL TOPPDEKSELET
3. KOBLE HENGSEL PÅ TOPPDEKSELET TIL HOVEDENHETEN.

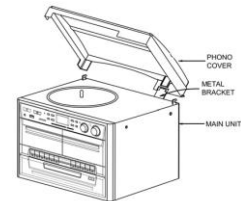

FORBINDELSE

1. KOBLE STRØMKABELEN (35) TIL AC-STIKKONTAKTEN OG KOBLE HØYTTALEREN TIL HØYTTALER TERMINAL (33) ER PLASSERT PÅ BAKSIDEN AV ENHETEN
2. SLÅ FUNKSJONEN VELGEREN (6) TIL "MOTTAKER" - FUNKSJONEN. HVIS AV / PÅ LCD-SKJERMEN (2) LYS OPP MED BLÅ BAKGRUNNSBELYSNING, DET BETYR STRØMFORSYNINGEN ER NORMAL. NÅ SYSTEMET ER KLAR TIL Å SPILE MUSIKK.

LYTTE TIL RADIO

Manuell innstilling

1. SLÅ PÅ STRØMMEN VED Å JUSTERE DET ") SLÅ PÅ/AV / - KNAPPEN (19) INNTIL DU HØRER ET KLICK LYD.
2. VELG FUNKSJONEN VELGEREN (6) TIL STASJONSSØKKNAPP POSISJON, OG VELG DERETTER ØNSKET BAND (AM ELLER FM ELLER FM-STEREO) PÅ " BAND/FM-ST " VELGEREN (10).
3. STILL INN ØNSKET STASJON VED Å DREIE STASJONSSØKKNAPP (18).
4. JUSTER VOLUMKNAPPEN (19) TIL ØNSKET LYDSTYRKE.

FM & FM-STEREO-MOTTAK

- ANGI " BAND/FM-ST " VELGEREN (10) PÅ " FM " POSISJON. PROGRAMMENE ER MOTTATT I SVART/HVITT-MODUS. SPESIELT NÅR STEREO SIGNALER ER SVAK. DET ER Å FORETREKKE Å MOTTA PROGRAMMET I MONO.
- ANGI " BAND/FM-ST " VELGEREN (10) I "FM-ST" POSISJON FOR MOTTAK AV STEREO-PROGRAMMER. LED "FM-ST"-INDIKATOREN VIL LYSE FOR Å VISE FM STEREO PROGRAMMET MOTTAR.

HINT FOR BESTE MOTTAK: -

- AM: MOTTAKEREN HAR EN INNEBYGD AM BAR ANTENNE. HVIS AM-MOTTAK ER SVAKE, LITT ROTERE ELLER OMPOSISJONERING AV ENHETEN VIL VANLIGVIS FORBEDRE AM-MOTTAK..
- FM : MOTTAKEREN HAR EN INNEBYGD FM LEDNING ANTENNE (31) HENGENDE BAK SKAPET. DENNE TRÅDEN SKAL VÆRE HELT AVSLØRT OG UTVIDET FOR BEST MOTTAK.



AVSPILLING AV PLATE

KOMME I GANG

1. SLÅ FUNKSJONEN VELGEREN (6) FOR Å VELGE "CD/USB/SD" - MODUS.
2. TRYKK PÅ "ÅPNE/LUKKE" - KNAPPEN (27) FOR Å ÅPNE CD-LUKEN (15).
3. PLASSER EN CD MED UTSKRIFTSSIDEN VENDER OPP I SKUFFEN OG DERETTER LUKK CO-DØRS
4. FOKUS SØK ER Å UTFØRE, LCD-SKJERMEN(2) VISER DET TOTALE ANTALLET SPOR OG TOTAL AVSPILLINGSTID.

- **SPILL AV / PAUSE / STOPP-MODUS** 

1. TRYKK PÅ "SPILL AV/PAUSE/STOPP " - KNAPPEN (16) FOR Å STARTE AVSPILLING, DET FØRSTE SPORET VIL STARTE AVSPILLING.
2. HVIS DU VIL AVBRYTE, TRYKKER PÅ "SPILL AV/PAUSE/STOPP " - KNAPPEN (16) ÉN GANG, SPILLETID VIL VÆRE FRYST & BLINKER PÅ LCD-SKJERMEN (2). TRYKK IGJEN FOR Å GJENOPPTA NORMAL AVSPILLING.
3. HVIS DU TRYKKER OG HOLDER DU PÅ "SPILL AV/PAUSE/STOPP " - KNAPPEN (16) FOR OVER 2 SEKUNDER DURIGN AVSPILLING-MODUS. SYSTEMET VIL GÅ TIL STOPPMODUS.

- **SKIP / SØKEMODUS (SKIP / SØK OPP  / SKIP / SØK NED **

1. UNDER AVSPILLING ELLER PAUSE-MODUS, HVIS "SKIP OPP"- KNAPPEN (24) ER TRYKKET. DET VIL GÅ TIL NESTE SPOR OG VISE SPOR NR. OG DA FORBLIR DEN SPILLE AV ELLER PAUSE-MODUS
2. UNDER AVSPILLING ELLER PAUSE-MODUS, HVIS "SKIP NED" - KNAPPEN (13) TRYKES. DET VIL GÅ TILBAKE TIL BEGYNNELSEN AV SPORET, ORIGINALE SPOR NR. ER DISPLAYET OG FORBLIR SPILLE AV ELLER PAUSE MODUS.
3. ETTER TRINN 2, TRYKK PÅ "SKIP NED" - KNAPPEN (13) IGJEN FOR Å GÅ TIL FØRIGE SPOR OG FORTSATT SPILLE AV ELLER PAUSE-MODU
4. HVIS DU TRYKKER OG HOLDER INNE "SKIP OPP/NED-KNAPPEN" (24,13) I CD - /MP3-PLAYABCK, SPOR VIL GÅ RASKT FREMOVER ELLER BAKOVER TIL KNAPPEN SLIPPES.

- **FOR MP3/WMA-PLATE**

1. TRYKK PÅ "MAPPE" - KNAPPEN (12), MAPPE NR. VIL GÅR OPP.
2. TRYKK PÅ "SKIP OPP" ELLER SKIP NED (24,13) - KNAPPEN, SPOR NR. ENDRE.
3. NÅR DET ØNSKEDE SPORET BLIR VALGT, TRYKKER DU PÅ CD-EN PÅ "SPILL AV/PAUSE/STOPP " - KNAPPEN (16) FOR Å STARTE AVSPILLINGEN.

ID3 (SPOR/ALBUM TITTEL) - FUNKSJONEN (VED EKSTERNT HÅNDETT)

1. TRYKK PÅ "INFO" - KNAPPEN UNDER AVSPILLING AV MP3/WMA-PLATE, SANGTITTEL BLIR VISES. TRYKK PÅ "INFO" - KNAPPEN IGJEN FOR Å DEAKTIVERE FUNKSJONEN.

SANG TITTEL/NAVN PÅ MAPPEN SØK-FUNKSJONEN (VED EKSTERNT HÅNDETT)

DU KAN SØKE PÅ SPORET AV TITTEL/NAVN PÅ MAPPEN I PLATEN I STOPP-MODUS:

1. TRYKK PÅ " SØK " - KNAPPEN ÉN GANG, OG TRYKK DERETTER PÅ "SKIP OPP" (ELLER SKIP NED) - KNAPP (24,13), KAN DU SØKE PÅ TITTELEN PÅ HVER SANG, EN ETTER EN UNDER ALFABETET ORDRE PÅ LCD-SKJERMEN, TRYKK DERETTER PÅ CD-EN "SPILL AV/PAUSE/STOPP" - KNAPPEN (16) FOR Å STARTE AVSPILLING AV DET VALGTE SPORET.
2. TRYKK IGJEN PÅ " SØK " - KNAPPEN, NAVNET PÅ MAPPEN VISES. TRYKK DERETTER PÅ "SKIP OPP" (ELLER SKIP NED) FOR Å VELGE ØNSKET MAPPE, OG TRYKK PÅ CD-EN" SPILL AV/PAUSE/STOPP " - KNAPPEN (16) FOR Å STARTE AVSPILLING AV ALLE SPOR INNE I DEN VALGTE MAPPEN.

BEMERKE:

- I TILFELLET MED INGEN NAVN HADDE BLITT TILDELT FOR SPORET, "INGEN" ELLER "UKJENT" ER BLITT VISES PÅ LCD-SKJERMEN (2).
- LCD-SKJERMEN (2) STØTTER KUN ENGELSKSPRÅKE

MP3/WMA-SPOR FORMAT KRAV

- MP3 BITHASTIGHET : 32 KBPS~256 KBPS OG WMA BITHASTIGHET : 32 KBPS ~ 320 KBPS
- RESULTATENE FOR Å SPILLE MP3-PLATE ER ULIKE FRA KVALITETEN PÅ OPPTAKET PLATE OG METODE FOR OPPTAK. VIDERE SØKER FØRE-TID FOR MP3-CD-ER LENGRE ENN VANLIGE CD PÅ GRUNN AV FORSKJELLEN FORMAT.

• **GJENTA/INTRO/ TILFELDIG MODUS**

TRYKK PÅ REPEAT/INTRO/RANDOM-KNAPPEN FØR ELLER UNDER AVSPILLING, ET ENKELT SPOR, ENKELT MAPPE (MP3) ELLER ALLE SPOR KAN SPILLES I FORSKJELL MODUS SOM FØLGER:

FOR CD

(1) GJENTA 1 → (2) GJENTA ALLE SPOR → (3) INTRO → (4) TILFELDIG → (5) AV-MODUS

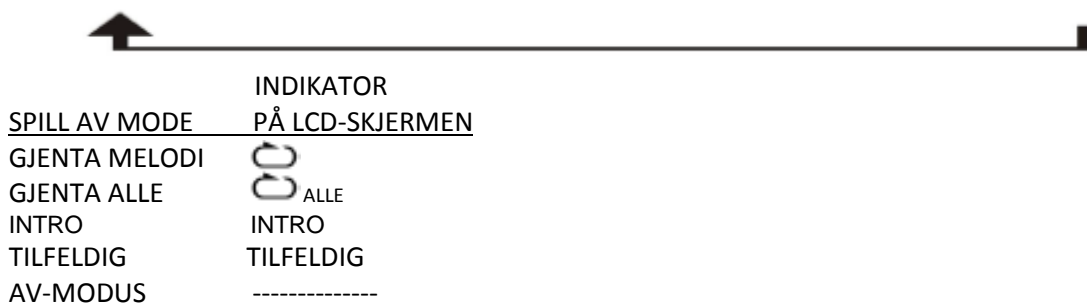

FOR MP3/WMA-PLATE

(1) GJENTA 1 → (2) GJENTA 1 MAPPE → (3) GJENTA ALLE-MAPPEN
↑ ↓
(6) AV-MODUS ← (5) TILFELDIG ← (4) INTRO-AVSPILLING

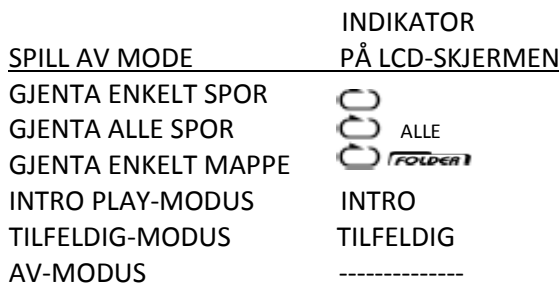

• **Gjenta avspilling**

DU KAN LYTTE TIL ØNSKET SPOR ELLER MAPPE FLERE GANGER AV DENNE FUNKSJONEN.

• **INTRO PLAY (MED FJERNKONTROLL)**

DU KAN LYTTE BEGYNNELSEN (10 SEKUNDER) AV HVERT SPOR PÅ EN CD MED DENNE FUNKSJONEN & SPARER TID FOR Å SØKE ØNSKET SANG.

• **TILFELDIG AVSPILLING**

DU KAN HØRE ALLE SPOR ELLER EN MAPPE I EN TILFELDIG REKKEFØLGE AV DENNE FUNKSJONEN.

CD DISC PROGRAMMING (MED FJERNKONTROLL)

OPP TIL 32 STIFTER KAN BLI PROGRAMMERT FOR CD-ELLER MP3-FILER OG SPILLE I HVILKEN SOM HELST REKKEFØLGE. PÅSE FØR BRUK AT SYSTEMET ER I STOPP-MODUS FØR PROGRAMMERING:

1. SETT I CD/USB-MODUS & STANSE CD-AVSPILLING.
2. TRYKK PÅ KNAPPEN "PROGRAM", "PROG" VISES PÅ LCD-SKJERMEN (2). VIDERE VIL DET INDIKERE PROGRAM NR. OG TALLENE FOR SPOR NR. TIL Å BLI PROGRAMMERT.
3. VELGE ET SPOR VED Å TRYKKE PÅ SKIP ►► (24) ELLER ◄◄ KNAPPER (13)
4. TRYKK "PROGRAM" KNAPPEN FOR Å LAGRE SPOR I MINNET.
5. GJENTA TRINN 3 OG 4 FOR Å TASTE INN FLERE SPOR I MINNET HVIS DET ER NØDVENDIG.
6. NÅR ALLE SPORENE DU HAR PROGRAMMERT, TRYKKER DU PÅ CD-EN " PLAY/PAUSE/STOPP ►||/■ "KNAPPEN (16) FOR Å SPILLE AV PLATEN I TILDELT REKKEFØLGEN.
7. FOR Å AVBRYTE PROGRAMMERT FILEN, TRYKK PÅ "STOP" - KNAPPEN PÅ FJERNKONTROLLEN HÅNDSETT TIL "PROG" - ER FORSVINNER PÅ LCD-SKJERMEN (2)

AVSPILLING AV MP3-SANG VIA USB-MEDIA ELLER SD-KORT

TILKOBLING

SYSTEMET ER I STAND TIL Å DEKODE OG AVSPILLING AV ALLE MP3-FIL SOM ER LAGRET I MINNET MEDIA MED USB-PORT ELLER SD/MMC-MINNEKORT.

1. ANGI FUNKSJONEN VELGEREN (6) PÅ USB - /SD-POSISJON, OG DERETTER TRYKKER DU PÅ KILDE-KNAPPEN (4) FOR Å VELGE "USB-ELLER MINNEKORT" - MODUS.
2. SETT INN USB-PLUGGEN MED ANSIKTET OPP OG SØRGE FOR AT DET KOMMER INN HELT ELLER SETT INN MINNEKORTET I RETNING AV PILEN SOM VISES PÅ ETIKETTEN PÅ UNDERSIDEN AV DEKSELET TIL MINNEKORTSPORET. SETT INN RETT UTEN Å BØYE SEG.
- **KOBLE USB-OPP-NED ELLER BAKOVER KAN SKADE LYDSYSTEM ELLER LAGRINGSENHETER (USB-MINNEPINNE / SD/MMC-KORT). SJEKK FOR Å VÆRE SIKKER PÅ AT RETNINGEN ER RIKTIG FØR TILKOBLING.**
3. SYSTEMET VIL BEGYNNE Å LESE LAGRINGSMEDIER AUTOMATISK NÅR DU KOBLER TIL, OG LCD-SKJERMEN(2) VISER DET TOTALE ANTALL AV MP3 - /WMA-FILER OG TOTALT ANTALL MAPPEN BLIR OPPDAGET.
4. GJENTA DEN SAMME AVSPILLING PROSEDYRE SOM Å SPILLE CD - /MP3-PLATE SOM OVENFOR

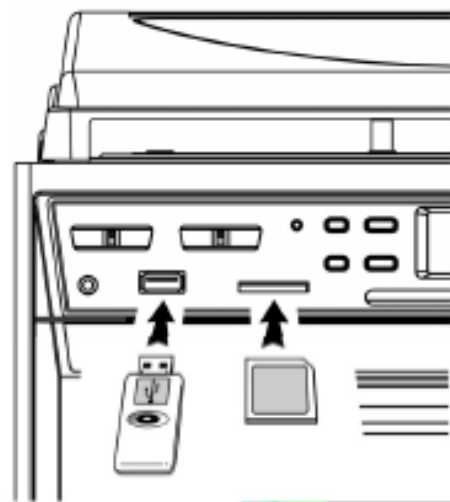

BEMERKE:

- SYSTEMET KAN GJENKJENNE OG LESE FILEN UNDER MP3 OG WMA-FORMAT VIA USB-PORTEN.
- **HVIS SYSTEMET KOBLES TIL MP3-SPILLER VIA USB-KONTAKTEN, GRUNNET VARIASJONER I MP3-KODING FORMAT, NOEN MP3-SPILLER KAN IKKE VÆRE I STAND TIL Å SPILLE VIA USB-KONTAKTEN. DETTE ER IKKE EN FEIL I SYSTEMET.**

PHONO

BEMERKET

- FJERN STIFTERBESKYTTEREN
- VÆR SIKKER PÅ AT TONEARMEN LØSNES FRA TONEARMSTØTTEN FØR DU BETJENER OG FESTES IGJEN ETTERPÅ.

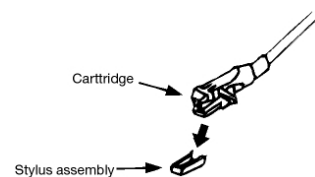

1. VELG TIL "PHONO" FUNKSJON (6).
2. SETT HASTIGHETSVELGEREN TIL RIKTIG POSISJON AVHENGIG AV SPILE INN FOR Å BLI SPILT.
3. PLASSER PLATEN PÅ FATET (BRUK SPINDELADAPTEREN HVIS NØDVENDIG).
4. LØFT TONEARMEN FRA RESTEN OG SAKTE FLYTTE DEN TIL PLATESIDEN. SKIVEN BEGYNNER Å ROTERE.
5. PLASSER TONEARMEN TIL ØNSKET POSISJON I PLATEN.
6. JUSTER VOLUMET TIL ØNSKET NIVÅ.
7. PÅ SLUTTEN AV PLATEN STOPPER TALLERKENEN AUTOMATISK ROTASJON. LØFT TONEARMEN FRA POSTEN OG SEND DEN TIL RESTEN.
8. FOR Å STOPPE MANUELT, LØFT DU TONEARMEN FRA PLATEN OG RETURNER DEN TIL RESTEN.

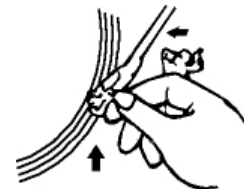

BEMERKET : SOM EN SLAGS REKORD AUTOMATISK STOPP OMRÅDET VAR UT AV ENHETEN INNSTILLING, SÅ VIL DET STOPPE FØR DEN SISTE STATIVET ER FERDIG. I DETTE TILFELLET VELGER DU AUTO-STOP-BRYTEREN TIL " AV "- POSISJON, SÅ VIL DET GÅ TIL SLUTTEN AV OPPFØRINGEN, MEN VIL IKKE STOPPE AUTOMATISK (SLÅ AV / PÅ-KNAPPEN ELLER GÅ TILBAKE TIL AUTO-STOP-BRYTEREN (32) TIL " PÅ " - POSISJON FOR Å STOPPE TALLERKEN ROTERE). DA SATT TILBAKE TONENARM TIL RESTEN POSISJON.

LINJE UT-TILKOBLING

DU KAN KOBLE SYSTEMET TIL HELE HI-FI-SYSTEMET VED Å KOBLE LINJEN UT STIKKONTAKT (32) TIL EKSTRAINNGANGSKONTAKTEN MED EN RCA-KABEL (IKKE INKLUDERT).

NOTERING TIL BÅND

GENERELT DRIFT

STOPP / UTKAST

TASTETRYKK FOR Å STOPPE ALLE DEKK DRIFT.
TRYKK IGJEN FOR Å ÅPNE KASSETTDØREN.

HURTIG FREMOVER OG
BAKOVER-TASTEN

TRYKK FOR Å STARTE HURTIGBÅNDSVIKLING I ENTEN
FREMOVER ELLER BAKOVER. TRYKK PÅ STOPP / HURTIG
TILBAKESPOLINGSTAST UTLØSERKNAPPENE NÅR
KASSETTSPOLENE SLUTTER Å SNU.

PLAY-KNAPP

TRYKK FOR Å BEGYNNE Å SPILE BÅND.

PAUSE-KNAPP

TRYKK FOR Å STOPPE BÅNDET DRIFT MIDLERTIDIG. TRYKK IGJEN
FOR Å GJENOPPTA SPILE.

SPILE INN-KNAPP
(DEKK 1)

TRYKK SAMMEN MED SPILL AV-TASTEN FOR Å STARTE BÅND
OPPTAK.

AVSPILLING

- VELG "BÅND" FUNKSJON (6).
- SETT I KASSETTTAPPEN.
- TRYKK PÅ PLAY-TASTEN TIL AKTIV AVSPILLING
- JUSTERE VOLUMET KONTROLL (19) TIL ØNSKET NIVÅ.
- BRUK AV PAUSE-KNAPPEN NÅR DU VIL STOPPE AVSPILLINGEN MIDLERTIDIG.
- TRYKK PÅ STOP/ UTKAST -TASTEN NÅR DU ER FERDIG.

BEMERKET:

DET ER MULIG Å SPILLE BEGGE KASSETTSPILLERNE ETTER HVERANDRE. HVIS DU TRYKKER PÅ KNAPPEN "PAUSE" OG "SPILLER" PÅ DEKK 1 OG KNAPPEN "SPILL" PÅ DEKK 2, VIL BÅNDEN PÅ DEKK 1 BEGYNNE Å SPILLE AUTOMATISK ETTER AT BÅNDET PÅ DEKK 2 ER FERDIG.

INNSPILLING

A. OPPTAK FRA BÅNDET (DEK 2 TIL DEK 1)

DENNE ENHETEN GJØR AT DU KAN KOPIERE ET FORHÅNDSINNSPILT BÅND TIL ET ANNET BÅND. DEN UTFØRES KUN ÉN VEI FRA DEKK 2 (AVSPILLING) TIL DEKK 1 (INNSPILLING).

DUBBING MED NORMAL HASTIGHET

- VELG "BÅND" FUNKSJON (6).
- SETT INN EN FORHÅNDSINNSPILT KASSETT I DEKK 2 OG ET TOMT KASSETTBÅND I DEKK 1.
- TRYKK PÅ "PAUSE"-TASTEN, OG TRYKK DERETTER PÅ "OPPTAK" OG "SPILL"-TASTEN PÅ DEKK 1.
- TRYKK PÅ "PLAY" -TASTEN FOR Å STARTE AVSPILLING PÅ DEKK 2 OG TRYKK DERETTER PÅ "PAUSE" -TASTEN PÅ DEKK 1 FOR Å STARTE KOPIERING.
- TRYKK "PAUSE" -TASTEN PÅ DEKK 1 OG "STOPP" -TASTEN PÅ DEKK 2 NÅR DU ER FERDIG.

DUBBING VED HØY HASTIGHET

DENNE ENHETEN ER UTSTYRT MED ET HØYHASTIGHETS DUBBINGSYSTEM SOM KAN SPARE TID FOR DUBBING MED 2/3 NÅR DET SAMMENLIGNES MED NORMAL HASTIGHET.

- TRYKK PÅ "DUBBING" -KNAPPEN (23) TIL "HI" -POSISJONEN OG FØLG DERETTER DEN SAMME PROSEDYRER SOM ANGITT I "KOPIERING VED NORMAL HASTIGHET".
- NÅR DU KOPIERER ET FORHÅNDSINNSPILT KASSETTBÅND MED HØY HASTIGHET, HØRES EN CHATTERENDE LYD. FOR Å UNNGÅ DETTE, SETT VOLUMKONTROLLEN TIL ET MINIMUMSNIVÅ
- IKKE AKTIV / DEAKTIV DUBBING "-KNAPPEN UNDER KOPIERING, VIL DETTE VARIERE HASTIGHET PÅ OPPTAK OG KAN SKADE KASSETTBÅNDET.

B. OPPTAK FRA RADIO

- VELG "TUNER" -FUNKSJONEN (6).
- STILL INN LYSTESTASJONEN OG SETT INN ET TOMT KASSETTBÅND I DEKK 1.
- TRYKK PÅ "OPPTAK" OG "PLAY" -TASTEN FOR Å STARTE OPPTAKET.
- TRYKK "PAUSE" -TASTENE OG DERETTER "STOPP / UTLØS" -TASTEN NÅR DU ER FERDIG.

C. OPPTAK FRA PHONO

- VELG "PHONO" FUNKSJON (6).
- SETT INN ET TOMT KASSETTBÅND I DEKK 1 SOM PASSER FOR OPPTAK.
- TRYKK PÅ "PAUSE"-TASTEN FØRST OG DERETTER "OPPTAK" & "PLAY" TASTEN EN KASSETT. INNSPILLINGS FUNKSJONEN ER NÅ KLAR.
- START AVSPILLINGEN PÅ PHONO OG TRYKK "PAUSE TASTEN" PÅ KASSETTEN FOR Å STARTE OPPTAK.

- FOR Å STOPPE OPPTAKET, TRYKK PÅ "PAUSE" -TASTEN OG DERETTER "STOPP / UTLØS" - TASTEN PÅ KASSETTBÅNDET DEKK FØRST, OG SEND DERETTER TONEARMEN TILBAKE TIL RESTSTASJONEN PÅ PHONO.

KODING AV PHONO ELLER KASSETTBÅND I MP3-FIL

SYSTEMET ER I STAND TIL Å KODE OPPTAK (FRA PHONO) OG KASSETTDEKSELFIL (FRA BÅND) TIL MP3-FORMAT OG OPPTAK I MINNEMEDIA MED USB-TILKOBLINGSPORT ELLER SD / MMC-KORT.

A) PHONO-KODING

- 1) KOBLE TIL USB-PENNSTASJONEN FOR OPPTAK (SØRG FOR AT DET ER NOK LEDIG PLESS).
- 2) SETT FUNKSJONSKNAPPEN (6) TIL "PHONO" -POSISJON OG TRYKK DERETTER "OPPTAK" - KNAPPEN (3) DIREKTE.
- 3) LCD-SKJERMEN (2) VISER ORDET "USB" OG BLINKER, ETTERPÅ VISES "↔" & "REC" OG BLINKER. NÅ STARTER SYSTEMET KODINGSMODUS.
- 4) START AVSPILLING PÅ PHONO FOR SPORET DU VIL SPILLE INN PÅ USB ELLER SD-KORT.
- 5) ETTER AVSLUTNING AV INNSPILLINGEN, TRYKK OG HOLD "OPPTAK" -KNAPPEN (3) INNTIL LCD STOPPER BLINKER OG GÅ TILBAKE TIL "PHONO" -MODUS.

B) KASSET KODING

- 1) KOBLE TIL USB-PENNSTASJONEN FOR OPPTAK (SØRG FOR AT DET ER NOK LEDIG PLESS).
- 2) SETT FUNKSJONSKNAPPEN (6) PÅ "BÅND" -MODUS OG TRYKK DERETTER "OPPTAK" - KNAPPEN (3) DIREKTE.
- 3) LCD-SKJERMEN (2) MED VISE ORDET "USB" OG BLINKER, ETTERPÅ VISES "↔" & "REC" OG BLINKER. NÅ STARTER SYSTEMET KODINGSMODUS.
- 4) START AVSPILLING AV KASSETTBÅND (PÅ DEKK 1 ELLER 2) SOM SPORET DU FORBEREDER Å KODE TIL MP3-FORMAT.
- 5) ETTER AVSLUTNING AV OMKODINGEN, TRYKK OG HOLD "OPPTAK"-KNAPPEN (3) TIL SYMBOLET "↔" & "REC" FORSVINNER OG REUME TIL "BÅND" -MODUS PÅ LCD-SKJERM (2).

C) FILKOPIERING FRA USB TIL SD ELLER OMVENDT

SYSTEMET TILLATER Å KOPIERE FILENE FRA USB-KILDEN TIL SD / MMC-KORTET VED Å TRYKKE PÅ "OPPTAK" -KNAPPEN (3): -

I) KOPIERE 1 SPOR (ANTAR KOPI FRA SD-KORT TIL USB-MODUS)

1. UTFØR NORMAL AVSPILLING AV SPORET PÅ SD / MMC-KORTET DU VIL KOPIERE.
2. TRYKK "OPPTAK" -KNAPPEN (3) UNDER AVSPILLINGEN AV ØNSKET SPOR, ENHETEN VIL VISE "↔" & "REC" OG BLINKE. KOPIERING UTFØRER NÅ.
3. ETTER AT KOPIEN ER FULLFØRT, STOPPER ENHETEN AUTOMATISK AVSPILLING.

II) KOPIERER ALLE SPOR (ANTAR KOPI FRA SD-KORT TIL USB-MODUS)

1. VELG "SD" -MODUS OG SETT INN SD / MMC-KORTET DU VIL KOPIERE.
2. ETTER Å HA LEST KORTINFORMASJONEN ER FERDIG, TRYKK PÅ "OPPTAK" -KNAPPEN (3) OG ENHETEN VIL VISE "↔" & "REC" OG BLINKE. KOPIERING UTFØRER NÅ.
3. ETTER AT KOPIEN ER FULLFØRT, STOPPER ENHETEN AUTOMATISK.

BEMERKET:

- OPPTAKSHASTIGHETEN ER 1: 1 OG I HENHOLD TIL DEN FAKTISKE SPILLETIDEN TIL PHONO ELLER BÅND.
- UNDER KOPIERINGSMODUS VIL SYSTEMET BARE KOPIERE MP3 / WMA-FILEN.
- SYSTEMET VIL KASTE EN "LYD" -MAPPE FOR KODING AV FIL OG "KOPIERE" FOR KOPIERING FIL.

- INNSPILLINGSFORMATET ER FORHÅNDSINNSTILT PÅ - MP3 BITHASTIGHET: 128 KBPS, SAMPLINGSFREKVENNS: 44,1 KHZ
- INGEN SANGTITTEL VIL BLI TATT OPP UNDER KODINGSMODUS
- FOR Å AVBRYTE OPPTAKET, TRYKK PÅ "OPPTAK" -KNAPPEN IGJEN UNDER OPPTAKSMODUS.
- SYSTEMET VIL LAGRE FILEN TIL USB-KILDE FØRST HVIS BÅDE USB OG SD-SPORET ER OKKUPERT UNDER KODING AV PHONO ELLER TAPE MODUS.
- **KOPIERE MP3-FIL FRA USB / SD VIL LYKKE KUN HELE SANGEN BLIR KOPIERT, HVIS AVSLUTTE KOPIERINGSPROSESSEN MELLOMLIGGENDE, ER DET IKKE NOE SPOR SOM BLIR TATT OPP HELLER IKKE LAGRET TIL USB- ELLER SD / MMC-KORTET.**

D) KODING BITRATE (VED EKSTERNT HÅNDETT)

DU KAN VELGE ØNSKET BITHASTIGHET UNDER KODING, DEN HØYERE BITHASTIGHETEN VIL GENERERE BEDRE LYDKVALITET OG OPPTAR MER MINNEPlass. DET VALGBARE OMRÅDET ER HENHOLDSVIS 32/64/96/128/192/256 KBPS

1. SETT I "PHONO" -FUNKSJONEN (6) OG FORBLI STOPPMODUS.
2. TRYKK PÅ "INFO" -FUNKSJONEN OG LCD-SKJERMEN (2) VISER STANDARD BITHASTIGHET (128 KBPS)
3. TRYKK PÅ HOPP ►► ELLER ◄◄ KNAPPER (13,24) FOR Å VELGE ØNSKET BITRATE FOR KODING.
4. TRYKK IGJEN "INFO" FOR Å BEKREFTE INNSTILLINGEN OG LCD-SKJERMEN (2) VIL FORTSETTE TIL "PHONO" -MODUS

E) SPOR SEPARASJON (MED FJERNT HÅNDETT)

DU KAN DELE OPPTAKSMUSIKKEN FRA PHONO TIL USB / SD SPOR VED Å SPORE UNDER KODING. HVER GANG NÅR DU TRYKKER PÅ " **TS** " (SPORAVSTAND) -KNAPPEN EN GANG PÅ FJERNTELEFONEN UNDER KODING FRA PHONO TIL USB / SD, VIL SYSTEMET GENERERE ET NYTT SPOR OG KONTINUERLIG GJENVINNING. TEKSTEN "PHONO" PÅ LCD-SKJERMEN BLINKER EN GANG, DET BETYR AT ENHETEN SKAPER ET NYTT SPOR MED HELL.

FIL SLETT PÅ USB / SD KORT (VED FJERNKONTROLL)

SYSTEMET KAN SLETTE FILEN SOM ER LAGRET INNE I USB-PENNEN ELLER SD-KORTET VED Å FØLGE:

A) ENKELT FIL SLETTE

1. VELG I "USB" ELLER "SD" MODUS.
2. TRYKK OG HOLD "INFO" -KNAPPEN I 3 SEKUNDER OG LCD-SKJERMEN (2) VISES (DEL --- 001)
3. TRYKK HOPPE FREM OVER ►► ELLER HOPP OVER ◄◄ BAKOVERKNAPPEN FOR Å VELGE FILEN SOM SKAL SLETTES
4. TRYKK PÅ "REC" -KNAPPEN FOR Å GÅ INN I "JA / NEI" -MODUS OG TRYKK DERETTER PÅ HOPP FREMOVER ►► ELLER HOPPE BAKOVER ◄◄ FOR Å VELGE "JA" ELLER "NEI".
5. TRYKK PÅ "REC" -KNAPPEN IGJEN FOR Å BEKREFTE INNSTILLINGEN.

B) ALLE FILER SLETTES (VED FJERNKONTROLL)

1. VELG I "USB" ELLER "SD" MODUS.
2. TRYKK OG HOLD "INFO" KNAPPEN I 3 SEKUNDER OG LCD-SKJERMEN (2) VIL VISE (DEL --001)
3. TRYKK OG HOLD "INFO" -KNAPPEN IGJEN, OG LCD VIL VISE "FORMAT / Y / N" OG BLINKE. TRYKK DERETTER PÅ SPORET FREMOVER ►► ELLER HOPP OVER BAKOVER ◄◄ FOR Å VELGE "Y (JA)" ELLER "N (NEI)".
4. TRYKK PÅ "REC" -KNAPPEN IGJEN FOR Å BEKREFTE INNSTILLINGEN.

BEMERKET

- ALLE FILENE I USB-LAGRINGSMEDIA ELLER SD-KORT VIL BLI SLETTET HELT ETTER BEKREFTELSE TIL "Y (JA)" -MODUS.
- TRYKK "STOPP" -KNAPPEN EN GANG PÅ FJERNKONTROLLEN FOR Å SLETTE MODUSEN HELT

FJERNING AV USB / MINNEKORT

FOR Å FJERNE USB / MINNEKORTET, SLÅR DU AV STRØMMEN ELLER BYTTER FUNKSJONSMODUS TIL ENTEN CD, TAPE ELLER TUNER FØRST. FOR USB-PORT - UNPLUGG DEN VED Å TREKKE UT USB-KONTAKTEN DIREKTE, FOR MINNEKORT - TRYKK MINNEKORTET INNOVER OG SLIPP DERETTER, DA KORTET BLIR DELVIS SKUTT UT OG DU KAN FJERNE DET FOR HÅND.

X-BASS LYDEFFEKT

TRYKK PÅ X-BAS-KNAPPEN (17) PÅ AKTIV X-BAS-FUNKSJON OG UTFØR BAS-EFFEKTEN PÅ "PÅ" - POSISJON.

FJERNKONTROLLSENDER

BATTERIINSTALLASJON (BATTERI IKKE INKLUDERT) DEN INFRARØDE SENDER KREVER 2 STK. AAA-STØRRELSE BATTERI FOR DRIFT

KNAPPBESKRIVELSE

- | | |
|-----------------------------|--|
| 1) FINNE | I MP3 / WMA-AVSPILLING, TRYKK PÅ FOR Å AKTIVERE FIL / MAPPENS NAVNESØKFUNKSJON. |
| 2) INFO | TRYKK FOR Å VELGE INNKODINGSBIT |
| 3) REC | TRYKK PÅ TIL AKTIV KODING ELLER OPPTAKSFUNKSJON |
| 4) REP /INTRO/RAN | I SD / USB-MODUS, TRYKK PÅ TIL AKTIV GJENTAGELSE / INTRO / TILFELDIG FUNKSJON |
| 5) PROGRAM | I SD / USB-MODUS, TRYKK TIL AKTIV PROGRAMMERING FUNKSJON. |
| 6) PLAY/ PAUSE ► | I SD / USB MODUS, TRYKK EN GANG FOR Å STARTE AVSPILLINGEN. TRYKK IGJEN FOR Å GÅ INN I PAUSE MODUS. |
| 7) HOPPE OVER /SØK VIDERE►► | TRYKK EN GANG FOR Å HOPPE TIL NESTE SPOR, TRYKK OG HOLD FOR Å FORTSETTE |
| HOPPE OVER/SØK BAKOVER◄◄ | TRYKK EN GANG FOR Å HOPPE OVER TIL FORRIGE TAK. PRESS OG HOLD FOR Å SØKE BAKOVER |
| 8) STOPPE ■ | I SD / USB-MODUS, TRYKK FOR Å STOPPE AVSPILLINGEN ELLER AVBRYTE DET LAGREDE PROGRAMMET. |
| 9) MAPPE OPP ▲/NED ▼ | I SD / USB-MODUS, TRYKK FOR Å VELGE MAPPE OPP ELLER NED |
| 10) KILDE | I SD / USB MODUS, TRYKK FOR Å VELGE SD ELLER USB MODUS GJENTATTE GANGER |
| 11) SPOR SEPARASJON | TRYKK PÅ FOR Å SPLIT PHONO REGISTRERE SPOR UNDER KODING |

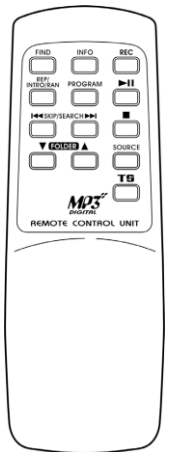



DETTE PRODUKTETS PAKKEMATERIALE ER RESIRKULERBARE OG KAN GJENBRUKES. VENNLIGST KAST BORT MATERIALE SOM ER I OVERENSSTEMMELSE MED DITT LOKALE RESIRKULERINGSFORSKRIFTER. DETTE PRODUKTET BESTÅR AV MATERIALER SOM KAN RESIRKULERES OG GJENBRUKES DERSOM DE DEMONTERES AV ET SPESIALISERT SELSKAP. BATTERIER SKAL ALDRI KASTES ELLER FORBRENNES, MEN AVHENDES I HENHOLD TIL DINE LOKALE BESTEMMELSER OM KJEMISK AVFALL

BEMERKE

PÅ GRUNN AV ERP FASE 2 KRAV OG BESKYTTE MILJØET. ENHETEN VIL BYTTE TIL STANDBY-MODUS AUTOMATISK NÅR INGEN MUSIKK SPILLER OVER 15 MINUTTE