

Better Home
Better Life

Bedienungsanleitung

MONEUAL®
HAAN®

Kabelloser
Rotierender Elektro-Wischmopp



AME-5500

Inhalt

| | |
|--|----------|
| ■ Sicherheitshinweise | Seite 3 |
| ■ Bestandteile und Zusammenbau | Seite 8 |
| ■ Installation | Seite 9 |
| ■ Anwendungshinweise | Seite 10 |
| ■ Anbringen der Wischpads | Seite 12 |
| ■ Waschanleitung für die Wischpads | Seite 12 |
| ■ Batteriewechsel | Seite 14 |
| ■ Sicherheitshinweise Batterie | Seite 15 |
| ■ Fehlerbehebung | Seite 16 |
| ■ Spezifikationen | Seite 16 |
| ■ Garantiebedingungen | Seite 17 |

Sicherheitshinweise

⚠ Um die Gefahr von Verletzungen zu vermeiden, beachten Sie bitte die folgenden Hinweise:

- Bitte benutzen Sie das Produkt entsprechend der Bedienungsanleitung.
- Dieses Produkt ist nur für die Reinigung von Innenräumen geeignet, nicht für andere Anwendungen

Hinweise für den Stromanschluss

⚠ Achtung: Die unsachgemäße Verwendung kann zu schweren oder tödlichen Verletzungen führen, bitte befolgen Sie die Hinweise!

※ **Netzka**bel : Um Gefahren zu vermeiden, verwenden Sie das Produkt nicht, wenn das Netzkabel beschädigt ist und wenden Sie sich bitte an Ihren Kundendienst.

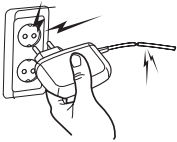

Überprüfen Sie, ob das Netzka

bel und der Stecker beschädigt oder verbrannt ist (kann Stromschlag oder Brand verursachen).

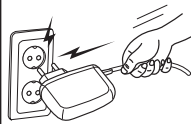

Ziehen Sie beim Ein- und Ausstecken des Netzsteckers nicht am Kabel. Halten Sie den Stecker an beiden Seiten fest und ziehen Sie ihn heraus (dies kann sonst einen Stromschlag oder Brand verursachen).

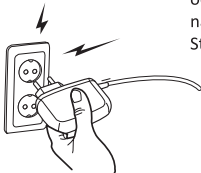

Berühren Sie den Stecker oder Schalter nicht mit nassen Händen (kann einen Stromschlag verursachen).



Ein loser Netzstecker kann Wärme erzeugen und dadurch Kriechstrom verursachen (kann Stromschlag oder Brand verursachen).

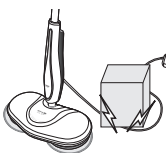

Das Netzka

bel darf nicht geknickt oder durch schwere Gegenstände eingeklemmt werden. Vermeiden Sie, dass das Kabel mit scharfen Kanten in Kontakt kommt (kann Stromschlag oder Brand verursachen).



Verwenden Sie die Steckdose nicht parallel mit anderen Geräten (kann eine Störung oder einen Brand verursachen).

Sicherheitshinweise



Bitte benutzen Sie den Original-Adapter zum Aufladen des Geräts (ansonsten kann das eine Störung oder einen Brand verursachen / bzw. die Garantie erlischt).



Schalten Sie das Gerät während des Ladevorgangs nicht ein!

- Bei Verwendung bitte sicherstellen, dass der Ladevorgang beendet ist.
- Wenn das LED-Licht von rot auf grün wechselt, bedeutet das, dass der Ladevorgang beendet ist.
- Um die ordnungsgemäße Leistung des Geräts sicherzustellen, laden Sie es bitte immer rechtzeitig auf.

Installation und Lagerung

⚠Achtung: Die unsachgemäße Verwendung kann zu schweren oder tödlichen Verletzungen führen, bitte befolgen Sie die Hinweise!

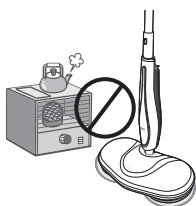

Halten Sie das Gerät von offenem Feuer fern, wie z.B. Herde, brennende Kerzen etc. (die Kunststoffteile oder das Netzkabel können leicht schmelzen, was einen Stromschlag oder einen Brand verursachen kann).

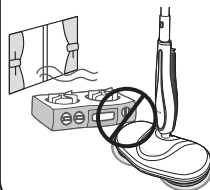

Falls es ein Gasleck gibt, berühren Sie bitte nicht den Stecker oder die Steckdose und schalten Sie zuerst das Gas aus (kann eine Explosion oder einen Brand verursachen).



Sorgen Sie dafür, dass Kinder nicht auf das Gerät klettern oder es als Spielzeug benutzen (der Dampfmoop kann beim Umfallen Verletzungen verursachen).

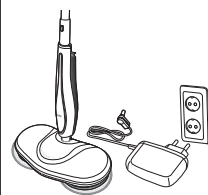

Schalten Sie das Gerät während des Ladevorgangs nicht ein (dies kann eine Störung verursachen).

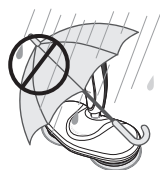

Lagern Sie das Produkt sauber und trocken und lassen Sie keine Flüssigkeit in dem Gerät (Dies kann einen Brand oder eine Störung verursachen).



Das Gerät darf nur von einem unserer Techniker demontiert werden (ansonsten kann eine Störung verursacht werden).

Sicherheitshinweise



Tauchen Sie das Gerät nicht ins Wasser (kann einen Brand oder Stromschlag verursachen).



Achten Sie bitte auf die richtige Methode der Demontage, wenn Sie den Kabelstecker und den Griff vom Gehäuse trennen (ansonsten kann eine Störung verursacht werden).



Bitte benutzen Sie ein trockenes Tuch (Reinigungstuch) oder ein neutrales Reinigungsmittel zur Reinigung des Geräts. Verwenden Sie keine flüchtigen Reinigungsmittel, wie z.B. Benzol etc. (kann Schäden oder Verfärbungen auf der Oberfläche des Produkts verursachen).

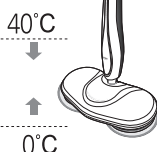

Die Temperatur für die Lagerung des Produkts sollte zwischen 0° C und 40° C liegen.

Anwendungshinweise

⚠Achtung: Die unsachgemäße Verwendung kann zu schweren oder tödlichen Verletzungen führen, bitte befolgen Sie die Hinweise!



Wenden Sie sich umgehend an den Kundendienst, wenn das Produkt oder das Kabel beschädigt wurde.



Achtung: Bitte sorgen Sie dafür, dass das Gerät nicht von älteren Personen oder Kindern bedient wird.

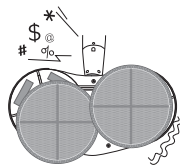

Vergewissern Sie sich vor der Verwendung des Produkts, dass die Wischpads richtig angebracht sind.

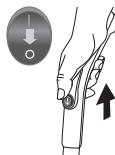

Beim Transportieren sollte das Gerät ausgeschaltet und am Griff bewegt werden.



Vermeiden Sie bei der Verwendung des Geräts Tritte auf das Gerät oder Stöße durch schwere Gegenstände (kann eine Störung des Geräts verursachen).



Wird das Gerät übermäßig lange benutzt, wird die Sicherheitsabschaltung aktiviert, das Gerät stoppt und kann nach 2 Stunden wieder betrieben werden.

Sicherheitshinweise

Anwendungshinweise

⚠Achtung: Die unsachgemäße Verwendung kann zu schweren oder tödlichen Verletzungen führen, bitte befolgen Sie die Hinweise!

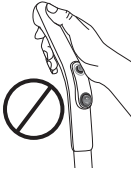

Beim Transportieren sollte das Gerät ausgeschaltet und am Griff bewegt werden.



Bitte üben Sie beim Reinigen keine übermäßige Kraft aus, um den Reinigungskopf in die Zwischenräume von Möbeln, Sofa, Bett etc. zu bewegen.

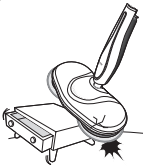

Lassen Sie das Gerät nicht fallen und vermeiden Sie Stöße durch schwere Gegenstände (kann eine Störung des Geräts verursachen).

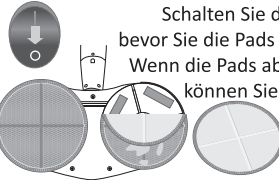

Schalten Sie das Gerät aus, bevor Sie die Pads austauschen. Wenn die Pads abgekühlt sind, können Sie sie wechseln.



Wenn Sie ein ungewöhnliches Geräusch, Brandgeruch oder Rauch bemerken, ziehen Sie bitte den Stecker aus der Steckdose und wenden Sie sich an den Kundendienst (kann einen Stromschlag oder Brand verursachen und die Leistung des Geräts mindern).

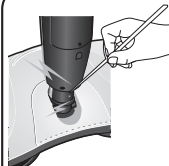

Hantieren Sie bei der Verwendung des Geräts nicht mit Nägeln oder Nadeln an den Anschlüssen (kann einen Stromschlag oder Brand verursachen).



Bitte verwenden Sie das Gerät auf ebenem Boden im Wohnbereich. Wenn der Boden nicht eben ist oder Fremdkörper vorhanden sind, entfernen Sie diese zunächst vor der Verwendung des Geräts (andernfalls kann das Gerät blockiert oder die Leistung des Geräts vermindert werden).



Bitte verwenden Sie das Produkt nicht, ohne zuvor die Wischpads angebracht zu haben.

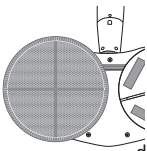

Bringen Sie die Pads ordnungsgemäß entsprechend der Anweisung an (nicht ordnungsgemäß angebrachte Pads können einen abnormalen Betrieb der Bodenplatte verursachen).



Verwenden Sie beim Einfüllen von Wasser bitte den Messbecher.

Sicherheitshinweise

Anwendungshinweise

⚠Achtung: Die unsachgemäße Verwendung kann zu schweren oder tödlichen Verletzungen führen, bitte befolgen Sie die Hinweise!



Das Gerät ist nur für die Reinigung von Innenräumen gedacht, bitte nutzen Sie es nicht für andere Anwendungen.



Bitte berühren Sie während dem Betrieb des Geräts nicht die Bodenplatte und vermeiden Sie, dass andere Personen damit in Kontakt kommen.



Bei der Verwendung des Geräts sollten sich keine Haustiere in der Nähe aufhalten.



Bei der Verwendung sollte das Gerät nicht in die Nähe von magnetischen oder metallischen Produkten kommen (kann eine mangelhafte Leistung verursachen).

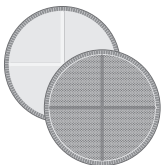

Bitte verwenden Sie die geeigneten Pads (kann andernfalls zu einer mangelhaften Reinigungswirkung führen).

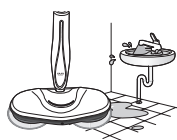

Bitte verwenden Sie das Gerät nicht auf nassen Böden (kann einen Stromschlag verursachen).

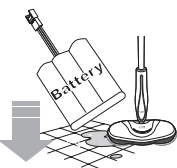

Bei unterschiedlichen Umgebungen für die Reinigung ändern sich auch die Reinigungszeiten und die Akkulaufzeit.



Entfernen Sie beim Einfüllen von Wasser den Stopfen, um zu vermeiden, dass das Wasser in das Gerät eindringt. Dies kann Störungen verursachen.

■ Wichtige Informationen zur korrekten Entsorgung des Produkts in Übereinstimmung mit der EG- Richtlinie.



Am Ende seiner Nutzzeit darf das Produkt NICHT zusammen mit dem Siedlungsabfall beseitigt werden. Es kann zu den eigens von den städtischen Behörden eingerichteten Sammelstellen oder zu den Fachhändlern, die einen Rücknahmeservice anbieten, gebracht werden. Die getrennte Entsorgung eines Haushaltsgerätes vermeidet mögliche negative Auswirkungen auf die Umwelt und die menschliche Gesundheit, die durch eine nicht vorschriftsmäßige Entsorgung bedingt sind. Zudem ermöglicht wird die Wiederverwertung der Materialien, aus denen sich das Gerät zusammensetzt, was wiederum eine bedeutende Einsparung an Energie und Ressourcen mit sich bringt. Zur Erinnerung an die Verpflichtung, die Elektrohaushaltsgeräte getrennt zu beseitigen, ist das Produkt mit einer Mülltonne, die durchgestrichen ist, gekennzeichnet.

Bezeichnung der Komponenten und Aufbau des Geräts

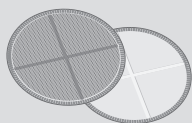
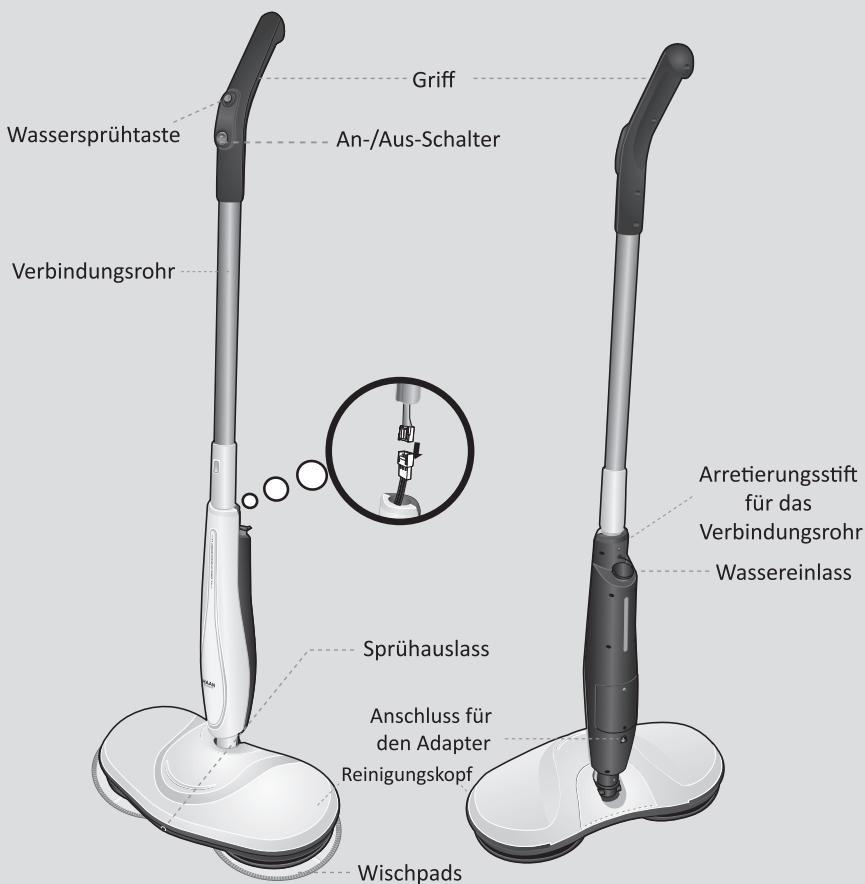

Anleitung für die Installation

※ Bitte schließen Sie das Gerät bei der Installation nicht an die Stromversorgung an, da dies eine Störung des Geräts oder einen Stromschlag verursachen kann.

1. Bitte nehmen Sie den Griff und das Hauptteil aus der Verpackung.



2. Verbinden Sie das Innenkabel für das Verbindungsrohr und den Reinigungskopf.

※ Richten Sie den Stecker beim Verbinden aus und führen Sie leicht ein. Nach dem Anschließen bitte die beiden Enden des Steckers verbinden und leicht ziehen, um sich zu vergewissern, dass der Stecker nicht locker ist. Nach dem Anschließen des Netzkabels kann das Gerät betrieben werden. Vergewissern Sie sich bitte, dass alle Teile richtig installiert sind, bevor Sie das Gerät einsetzen.

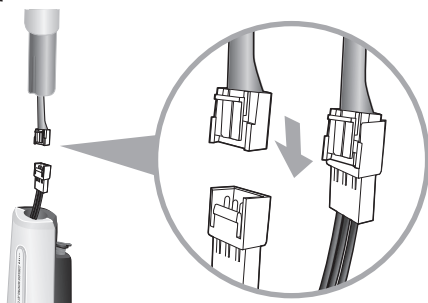

3. Verbinden Sie den Griff mit dem Hauptteil (der bauchige Teil am unteren Ende der Griffstange (Federstift) wird mit dem Bajonettverschluss am oberen Ende des Hauptteils verbunden).

※ Wenn die Teile richtig miteinander verbunden sind, hören Sie ein „Klick“-Geräusch, nachdem Sie die Griffstange in das Hauptteil eingesetzt haben. Ziehen Sie bitte fest an den verbundenen Teilen, um zu überprüfen, ob sie richtig montiert sind.

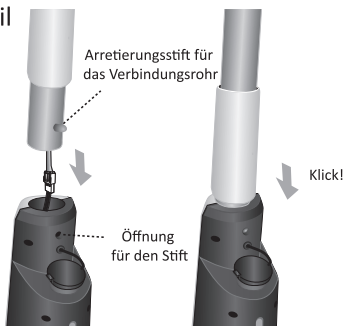

Anwendungshinweise

※ Befolgen Sie bitte die nachstehende Anleitung.

1. Nehmen Sie das Wasser für die Reinigung bitte vollständig auf und wringen Sie die Pads dann aus.

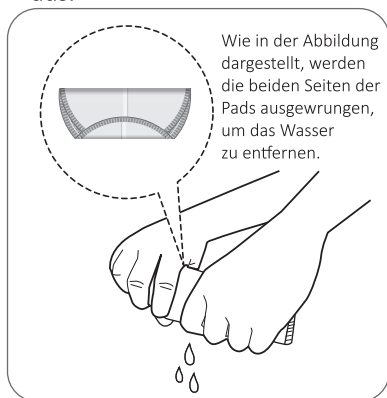

2. Befestigen Sie die Wischpads an den Drehteller.

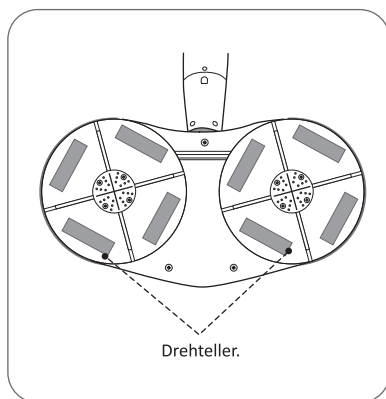

3. Richten Sie die Wischpads auf den Drehtellern aus und befestigen Sie sie.

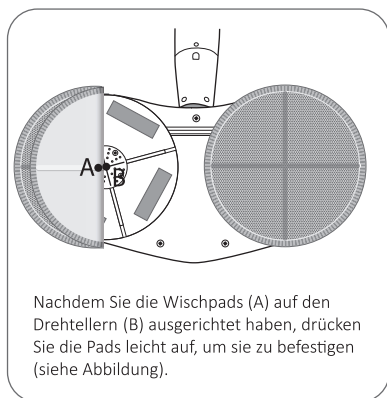

4. Vergewissern Sie sich vor der Reinigung, dass sich keine Fremdkörper auf dem Boden befinden.

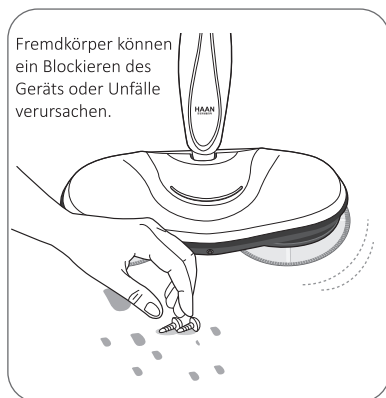

Anwendungshinweise

※ Befolgen Sie bitte die nachstehende Anleitung.

5. Schließen Sie das Gerät an die Stromversorgung an, halten Sie den Griff und drücken Sie die Ein-/Aus-Taste.

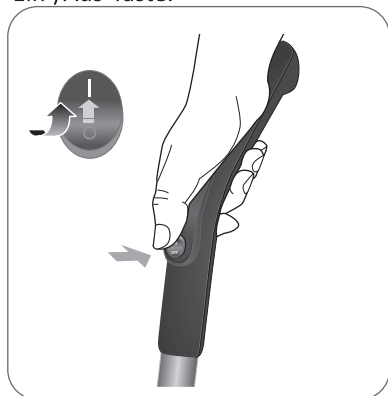

6. Drücken Sie beim Reinigen die Wassersprühaste für den Wassersprühstrahl (bei gefülltem Wasserbehälter).

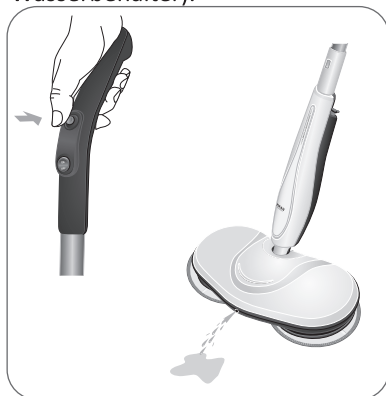

7. Wenn kein Wassersprühnebel austritt, schalten Sie das Gerät aus und füllen Sie Wasser nach.



8. Bitte benutzen Sie den Original-Adapter zum Aufladen des Geräts (Die Aufladezeit beträgt ungefähr 4 Stunden. Wenn das Licht von rot auf grün wechselt, bedeutet das, dass der Aufladevorgang abgeschlossen ist).



Anbringen der Wischpads

So bringen Sie die Wischpads richtig an:

- ✱ Die Wischpads und die Drehteller sollten gut miteinander verbunden sein.
- ✱ Die Wischpads sollten genau mittig auf den Drehteller ausgerichtet sein.

✱ Bitte bringen Sie die Wischpads wie abgebildet an den Drehtellern an.

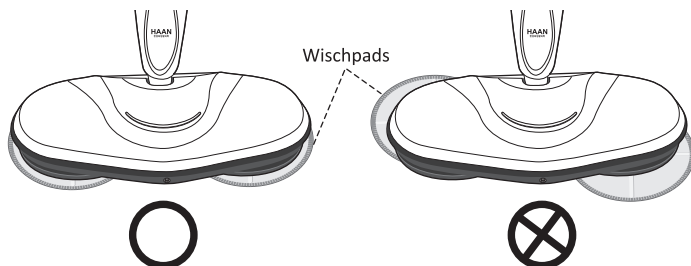

✱ Siehe Abbildung: „O“ zeigt die korrekte Position der Wischpads.

Waschanleitung für die Reinigungspads

- ① Maschinenwäsche: Geben Sie bitte etwas Reinigungsmittel direkt auf die Pads.

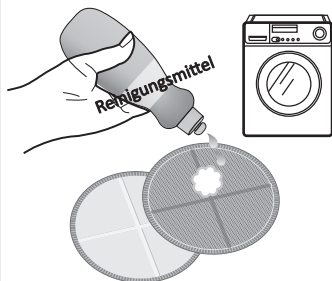

- ② Handwäsche: Weichen Sie die Pads mit etwas Reinigungsmittel in Wasser mit einer Temperatur von ca. 40° C ein und waschen Sie sie.



- 1 Waschen und trocknen Sie die Pads bitte nach der Verwendung.

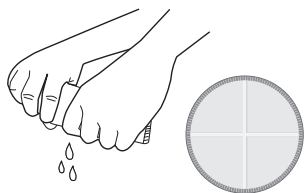

- 2 Entfernen Sie beim Waschen mögliche Fremdkörper von den Pads, um Schäden am Boden zu vermeiden.

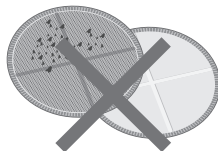

- 3 Aufgrund der Wasseraufnahme beim Waschen, der Hygiene und der Pad-Struktur wird empfohlen, sie separat zu waschen.

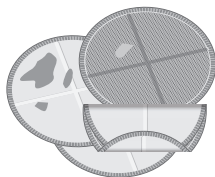

separat waschen

- 4 Verwenden Sie keine Bleichmittel, Weichspüler etc..

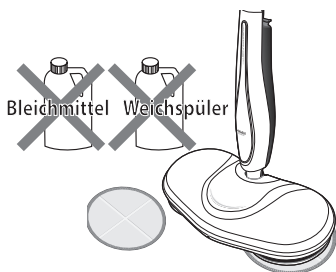

- 5 Die Pads sollten gewaschen werden, nachdem sie vom Gerät abgenommen wurden. Bitte waschen Sie sie nicht mit dem Hauptteil.



- 6 Waschen Sie die Pads nicht in kochendem Wasser.

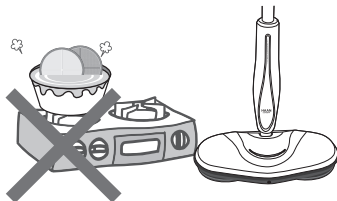

Akkuwechsel

※ Der Original-Akku wird möglicherweise nicht für die gesamte Lebensdauer des Geräts ausreichen. Um das Reinigungsergebnis nicht zu beeinträchtigen, sollten Sie die Akku ggf. austauschen. Bitte verwenden Sie das Gerät nur mit einem aufgeladenen Akku.

1. Lösen Sie die Schrauben für die Akku-Abdeckung auf der Rückseite des Hauptteils.

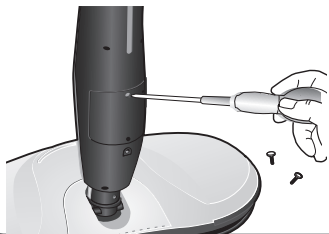

2. Öffnen Sie die Akku-Abdeckung auf der Rückseite des Hauptteils.

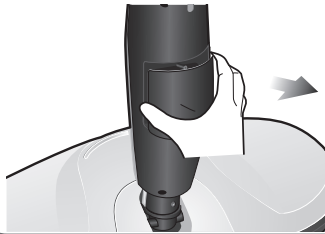

3. Trennen Sie den Stecker für das Akkukabel.

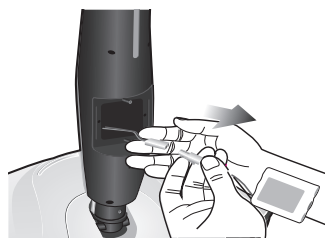

4. Entfernen Sie den alten Akku und setzen Sie einen neuen Akku ein.

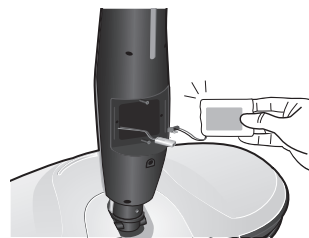

5. Verbinden Sie den Stecker wieder ordnungsgemäß mit dem Akkukabel.

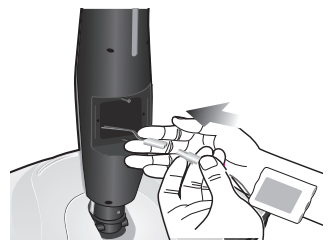

6. Setzen Sie die Akku-Abdeckung wieder ein und befestigen Sie die Schrauben.

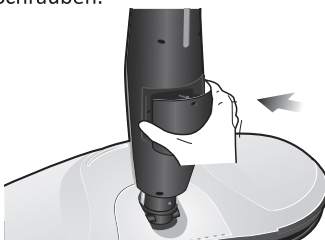

Sicherheitshinweise Akku

■ Zu Ihrer eigenen Sicherheit befolgen Sie bitte die nachstehenden Sicherheitshinweise!

- Wenn Sie feststellen, dass der Akku sich sichtbar wölbt, kann das sehr gefährlich sein. Bitte wenden Sie sich unverzüglich an den Hersteller oder Händler.
- Bitte verwenden Sie den korrekten Adapter zum Aufladen – wie in dieser Anleitung angegeben. Bitte halten Sie den Akku fern von Feuer oder brennbaren Gegenständen (legen Sie den Akku nicht in ein Mikrowellengerät)
- Bitte im Sommer nicht in Autos einsetzen.
- Bitte bewahren Sie den Akku/das Gerät nicht an Orten mit hohen Temperatur, wie z.B. einer Sauna auf.
- Bitte hantieren Sie am Akkustecker nicht mit spitzen oder scharfen Gegenständen, wie z.B. Münzen, Halsketten, Schlüssel etc..
- Bitte verwenden Sie die vom Hersteller angegebenen Li-Ion Akkus.
- Bitte demontieren Sie den Akku nicht und vermeiden Sie Druck oder Schläge.
- Vermeiden Sie abnormale Erschütterungen, wie z.B. Herunterfallen aus großer Höhe.
- Lagern Sie den Akku/das Gerät nicht bei hohen Umgebungstemperaturen über 60° C (vermeiden Sie direkte Sonneneinstrahlung).
- Lagern Sie den Akku /das Gerät nicht in nassen Räumen.
- Wenn der Akku undicht ist, vermeiden Sie den Hautkontakt mit der Flüssigkeit. Bei Hautkontakt, spülen Sie die betroffene Stelle mit Wasser und suchen Sie einen Arzt auf.
- Bitte achten Sie auf die korrekte Position der beiden elektrischen Pole (+) (-).
- Bitte halten Sie den Akku von Kindern fern.
- Bei Verschlucken des Akku, suchen Sie bitte unverzüglich einen Arzt auf.
- Bei getrennter Lagerung, bewahren Sie den Akku bitte an einem trockenen und sauberen Ort auf.
- Bitte entfernen Sie ggf. Schmutz auf dem Akku mit einem sauberen und trockenen Tuch.
- Bitte befolgen Sie beim Aufladen die Anleitung des Herstellers.
- Um die beste Leistung zu erzielen, laden und entladen Sie den Akku nach einer längeren Lagerzeit mehrere Male.
- Normale Umgebungstemperaturen (20° C ± 5°) gewährleisten das beste Ergebnis.
- Bitte verwenden Sie den Akku gemäß den Anwendungshinweisen.
- Bitte entsorgen Sie Altakkus ordnungsgemäß.

Fehlerbehebung

- Bei Problemen in der Anwendung des Geräts können Sie sich gerne an den Kundendienst wenden. Bitte beachten Sie zuvor die nachfolgenden Hinweise zur Fehlerbehebung, mit denen Sie einfache Probleme selbst lösen und prüfen können, ob es sich um ernsthafte Störungen im Betrieb des Geräts handelt. So kann unnötiger Aufwand vermieden werden.

| Problem | Lösung |
|--|--|
| Gerät lässt sich nicht einschalten. | <ul style="list-style-type: none"> - Bitte prüfen Sie, ob das Gerät aufgeladen wurde. - Bitte prüfen Sie, ob der Ein-/Aus-Schalter eingeschaltet wurde. - Die normale Laufzeit beträgt 20 Minuten, je nach Umgebung kann diese unterschiedlich sein. - Bitte prüfen Sie, ob das Gerät übermäßig lange betrieben wurde und schalten Sie es nach 2 Stunden wieder ein. |
| Zu viel Wasser auf dem Boden. | <ul style="list-style-type: none"> - Bitte prüfen Sie, ob die Pads nass sind. |
| Das Gehäuse des Geräts vibriert stark. | <ul style="list-style-type: none"> - Bitte prüfen Sie, ob die Pads richtig angebracht sind. |
| Während der Reinigung tritt ein ungewöhnliches Geräusch auf. | <ul style="list-style-type: none"> - Bei der Reinigung wird ein leichtes, „summendes“ Geräusch erzeugt, was normal ist. - Bitte prüfen Sie, ob Fremdkörper auf dem Boden oder den Pads vorhanden sind. |

Spezifikationen

| | |
|--------------------|--|
| Produktbezeichnung | Kabelloser, rotierender Elektro-Wischmopp |
| Modell-Nr. | AME-5500W |
| Adapter | Eingangsleistung: 100-240V,50/60Hz |
| | Ausgangsleistung: 16.8 V= 1000 mA |
| Nennleistung | 95 W |
| Abmessungen | B 450mm x T 250mm x H 1200mm |
| Nettogewicht | 3.4Kg |
| Hersteller | Suzhou HAAN Co.,Ltd No.89 Songshan Road,Suzhou City,China |



Eingeschränkte Produktgarantie

Moneual garantiert eine zwei(2)-jährige Funktionstüchtigkeit dieses Produkts (ausgenommen Akkus/ Batterien), mit Ausschluss der folglich aufgeführten Einschränkungen.
Diese Garantie ist nur in dem Land wirksam, in dem das Produkt erworben wurde, und ist auch nur dort einklagbar.
Bitte halten Sie folgende Informationen bei Ihrem Servicekontakt bereit.

| |
|-------------|
| Produktname |
| Kaufdatum |
| Händler |

Zwei (2) Jahre Garantie auf das Produkt. Sechs (6) Monate Garantie auf Akkus/Batterien.

| |
|--------------|
| Modellname |
| Seriennummer |
| Rechnung |

Die Abwicklung des Kundenservice leitet die MTG GmbH in Eschborn. Jede Anfrage wird innerhalb von 7 Werktagen bearbeitet. Die Garantieleistung erfolgt innerhalb von 20 Werktagen nach Anfrage. Es besteht kein Garantieanspruch auf Fremdgeräte. Geräte, welche nicht über einen unserer autorisierten Händler gekauft wurden entfallen ebenso dem Garantieanspruch.

Garantieabwicklung

Wenden Sie sich zwecks Garantieabwicklung zunächst an Ihren Händler. Andernfalls per E-Mail an: support@moneual.de

Für Geräte, die zu kommerziellen Zwecken verwendet werden, besteht kein Garantieanspruch

| Schadensarten | | Abwicklung | |
|---|--|---|--|
| | | Innerhalb des Garantiezeitraums | Nach dem Garantiezeitraum |
| Produkt weist während des Garantiezeitraums nachweislich und ohne Kundenverschulden einen Defekt auf. | DOA (Dead on arrival) Ein Mangel wurde bereits bei der ersten Inbetriebnahme, spätestens 7 Tage nach Lieferdatum, festgestellt. | Das Produkt wird durch ein Neues ersetzt*** bzw. der Kaufpreis wird erstattet | Kostenpflichtige Reparatur |
| | Ein Defekt tritt innerhalb von 6 Monaten nach dem Kauf auf. | Das Produkt wird durch ein neues ersetzt bzw. kostenfrei repariert. | |
| | Ein Defekt tritt innerhalb von 4 Wochen nach Austausch an einem Ersatzgerät auf. | Kostenfreie Reparatur*** | |
| | Es ist kein Ersatzgerät verfügbar. | Kostenfreie Reparatur*** bzw. Erstattung der Kaufpreises. | |
| | Mehrfachreparatur Drei (3) mal aufgrund des gleichen Defekts. Fünf (5) mal aufgrund unterschiedlicher Defekte. | Das Produkt wird ersetzt*** bzw. der Nutzwert*** zzgl 10% wird erstattet. | Erstattung des Nutzwertes *** zzgl. 10% bzw. Angebot eines Ersatzgeräts. |
| | Das Produkt ist der MTG GmbH abhanden gekommen. | | Angebot eines Ersatzgeräts |
| Ersatzteilmangel | Kostenpflichtige Reparatur, kostenfreie Entsorgung oder Angebot eines Ersatzgerätes. | | |
| Defekte aufgrund von Absicht, unsachgemäßer Benutzung oder mangelnder Wartung des Kunden. | Eine Reparatur ist nicht möglich. | Angebot eines Ersatzgerätes oder kostenfreie Entsorgung | Angebot eines Ersatzgerätes oder kostenfreie Entsorgung. |
| | Eine Reparatur ist möglich. | Kostenpflichtige Reparatur oder kostenfreie Entsorgung. | Kostenpflichtige Reparatur oder kostenfreie Entsorgung. |

(Während des Garantiezeitraums bieten sich der MTG GmbH die Entscheidung der Abhilfe im eigenen Ermessen) ausgenommen Versandkosten

- *Der nachträgliche Austausch, Wiederverkauf oder Ersatz bzw. eine nachträgliche Reparatur des Produkts führt nicht zur
- *Verlängerung der Garantiefrist oder zum Beginn einer neuen Garantieperiode.
- Alle Teile des Produkts oder anderer Geräte, die ersetzt wurden, werden das Eigentum der MTG GmbH. Für die Reparatur oder den Austausch des Produkts können neue, neuwertige oder generalüberholte Produkte oder Teile verwendet werden.
- *Restwert nach Nutzungsdauer

| Zeitraum nach Kaufdatum | Nutzungersatz (in % vom Einkaufspreis) |
|-------------------------|--|
| Bis 6. Monat | 100% |
| 7. – 12. Monat | 90% |
| 13. – 18. Monat | 80% |
| 19. – 24. Monat | 70% |



Wenn Sie nach Kauf des Produkts einen Serviceantrag stellen, jedoch kein Defekt ermittelt werden kann, so behält sich die MTG GmbH das Recht vor, eine Bearbeitungsgebühr zu erheben.

Bitte lesen Sie vor dem Gebrauch des Gerätes und dem Kontakt zum Kundenservice sorgfältig die Bedienungsanleitung!

- Schäden durch unsachgemäße Anwendung bzw. mangelnder Wartung
- Anschluss an ein nicht passendes Stromnetz
- Stöße oder Stürze
- Verwendung unzulässiger Reinigungsmittel
- Schäden durch eigenhändige Reparaturversuche
- Missachtung der im Handbuch aufgeführten „Sicherheitsinformationen“ (Wasserschäden, Treppenstürze, etc.)
- Schäden durch unsachgemäße Transportverpackung
- Andere Fälle
- Höhere Gewalt
- Lebensdauer von Verbrauchsgütern ist abgelaufen

Fälle ohne Garantieanspruch:

- Produkt fehlerfrei
- normale Abnutzung (Verschleiß von Akkus/ Batterien, Filter, Rädern, Bürsten, Mopps und Wassertank)
- Verwendung unzulässiger Reinigungsmittel
- Verwendung von Ersatz- oder Austauschteilen, die nicht von uns bereitgestellt bzw. empfohlen wurden.