



Z 02190

DE

Gebrauchsanleitung
ab Seite 3

GB

Instruction manual
starting on page 18

FR

Mode d'emploi
à partir de la page 33

NL

Handleiding
vanaf pagina 48

Z 02190_V1_03_2015



Inhalt

Symbolerklärung _____	3
Bestimmungsgemäßer Gebrauch _____	4
Sicherheitshinweise _____	4
Lieferumfang und Geräteübersicht _____	9
Gerätefunktionen _____	10
Vor dem ersten Gebrauch _____	10
Bügelempfehlungen _____	11
Benutzung _____	11
Aufbewahrung _____	15
Selbstreinigungsfunktion _____	15
Fehlerbehebung _____	16
Technische Daten _____	17
Entsorgung _____	17

Kundenservice / Importeur:

DS Produkte GmbH
 Am Heisterbusch 1
 19258 Gallin
 Deutschland
 Tel.: +49 38851 314650
 (0 – 30 Ct./Min. aus dem dt.
 Festnetz, Mobilfunkpreise
 können abweichen.)

Sehr geehrte Kundin, sehr geehrter Kunde,
 wir freuen uns, dass Sie sich für dieses Dampfbügeleisen entschieden haben.
 Lesen Sie vor dem ersten Gebrauch des Gerätes die Anleitung sorgfältig durch und
 bewahren Sie sie zum späteren Nachlesen auf. Bei Weitergabe des Gerätes ist auch
 diese Anleitung mitzugeben.
 Hersteller und Importeur übernehmen keine Haftung, wenn die Angaben in dieser
 Anleitung nicht beachtet werden.
 Sollten Sie Fragen zum Gerätes sowie zu Ersatz-/Zubehörteilen haben, kontaktieren
 Sie den Kundenservice über unsere Webseite:

www.service-shopping.de

Symbolerklärung



Sicherheitshinweise sind mit diesem Symbol gekennzeichnet. Lesen Sie diese
 aufmerksam durch und halten Sie sich an die Sicherheitshinweise, um Personen-
 und Sachschäden zu vermeiden.



Mit diesem Symbol sind ergänzende Informationen gekennzeichnet.

Bestimmungsgemäßer Gebrauch

- Dieses Gerät ist zum Trocken- und Dampfbügeln von Textilien bestimmt.
- Dieses Gerät kann von Kindern ab 8 Jahren sowie von Personen mit reduzierten physischen, sensorischen oder mentalen Fähigkeiten oder Mangel an Erfahrung und/oder Wissen benutzt werden, wenn sie beaufsichtigt oder bezüglich des sicheren Gebrauchs des Gerätes unterwiesen wurden und die daraus resultierenden Gefahren verstanden haben. Kinder dürfen nicht mit dem Gerät spielen. Reinigung und Benutzer-Wartung dürfen nicht durch Kinder durchgeführt werden.
- Kinder jünger als 8 Jahre und Tiere sind vom Gerät und der Anschlussleitung fernzuhalten.
- Das Gerät ist für den Privatgebrauch, nicht für eine gewerbliche Nutzung bestimmt.
- Nutzen Sie das Gerät nur wie in der Anleitung beschrieben. Jede weitere Verwendung gilt als bestimmungswidrig.
- Von der Gewährleistung ausgeschlossen sind alle Mängel, die durch unsachgemäße Behandlung, Beschädigung, Verkalkung oder Reparaturversuche entstehen. Dies gilt auch für den normalen Verschleiß.

Sicherheitshinweise



Verletzungsgefahren

- Erstickungsgefahr durch Plastikfolien und -beutel! Halten Sie Kinder und Tiere vom Verpackungsmaterial fern.
- Verbrennungsgefahr! Die Sohle des Bügeleisens wird während des Gebrauchs sehr heiß. Fassen Sie das Gerät daher während des Betriebes ausschließlich am Griff an. Berühren Sie die Sohle nicht während oder kurz nach dem Gebrauch.
- Das Gerät kann auch nach dem Gebrauch noch sehr heiß sein. Lassen Sie es vollständig abkühlen, bevor Sie den Wassertank entleeren und/oder das Gerät reinigen und verstauen.
- Versuchen Sie nie Kleidung zu bügeln, wenn diese von jemandem getragen wird.

- Verbrühungsgefahr! Richten Sie den Dampf niemals direkt auf Menschen, Tiere oder Pflanzen.
- Stellen Sie das heiße Gerät nicht auf den Kopf oder auf die Seite, es kann sonst heißes Wasser auslaufen. Ausnahme ist das kontrollierte Entleeren des Wassertanks. Vermeiden Sie dabei den Kontakt mit dem auslaufenden Wasser bzw. Wasserdampf.
- Achten Sie beim vertikalen Bügeln darauf, dass genug Freiraum um das zu bügelnde Kleidungsstück vorhanden ist. Vertikal darf nur gebügelt werden, wenn das Kleidungsstück auf einem Bügel hängt und nicht mit anderen Kleidungsstücken, Gegenständen, Personen oder Tieren in Berührung kommen kann.
- Achten Sie darauf, dass das angeschlossene Netzkabel keine Stolpergefahr darstellt. Lassen Sie das Kabel nicht unbeaufsichtigt vom Bügelbrett, Tisch o. ä. hängen, wenn Kinder oder Tiere in der Nähe sind. Sie könnten das Gerät daran herunterziehen.
- Lassen Sie das Gerät niemals unbeaufsichtigt, wenn es an das Stromnetz angeschlossen ist. Ziehen Sie bei längeren Arbeitspausen den Netzstecker.
- Bewahren Sie das Gerät für Kinder unzugänglich auf!



Stromschlag- und Brandgefahr

- Schließen Sie das Gerät nur an eine vorschriftsmäßig installierte Steckdose mit Schutzkontakten an. Die Steckdose muss auch nach dem Anschließen gut zugänglich sein, damit die Netzverbindung schnell getrennt werden kann. Die Netzspannung muss mit den technischen Daten des Gerätes übereinstimmen. Verwenden Sie nur ordnungsgemäße Verlängerungskabel, deren technische Daten mit denen des Gerätes übereinstimmen.
- Tauchen Sie das Gerät, den Adapter, das Netzkabel und den Stecker niemals in Wasser oder andere Flüssigkeiten ein und stellen Sie sicher, dass diese nicht in Wasser fallen oder nass werden können.
- Sollte das Gerät oder der Adapter ins Wasser fallen, unterbrechen Sie sofort die Stromzufuhr. Versuchen Sie nicht, das Gerät aus dem Wasser zu ziehen, während es am Stromnetz angeschlossen ist!

- Berühren Sie das Gerät, den Adapter, das Netzkabel und den Stecker niemals mit feuchten Händen, wenn diese Komponenten an das Stromnetz angeschlossen sind.
- Der Dampf darf nicht direkt auf Netzkabel oder Teile gerichtet werden, die elektrische Bauteile enthalten (z. B. Innenräume von Öfen, Kühlschränke, Schalter und Leuchten, Mikrowellengeräte).
- Schalten Sie das Gerät aus und ziehen Sie den Netzstecker aus der Steckdose,
 - wenn Sie das Gerät nicht verwenden,
 - wenn während des Betriebes ein Fehler auftritt,
 - vor einem Gewitter,
 - bevor Sie Wasser in den Wassertank füllen oder diesen leeren,
 - bevor Sie das Gerät reinigen und/oder verstauen.
- Ziehen Sie immer am Stecker und nie am Netzkabel.
- Verwenden Sie das Gerät nur in geschlossenen Räumen.
- Verwenden Sie das Gerät nicht in Räumen, in denen sich leichtentzündlicher Staub oder giftige sowie explosive Dämpfe befinden.
- Betreiben Sie das Gerät nicht in einer sehr feuchten Umgebung oder in der Nähe von brennbarem Material.
- Stellen Sie unmittelbar nach dem Bügeln das noch heiße Gerät mit einem Mindestabstand von 15 cm zu Wänden, Möbeln und anderen Gegenständen ab.
- Überprüfen Sie im Interesse Ihrer eigenen Sicherheit das Gerät vor jeder Inbetriebnahme auf Beschädigungen. Benutzen Sie es nur, wenn das Gerät, der Adapter, das Netzkabel und der Stecker keine Schäden aufweisen!
- Bei Schäden/Störungen schalten Sie das Gerät sofort aus.
- Nehmen Sie keine Veränderungen am Gerät vor. Tauschen Sie auch das Netzkabel und der Adapter nicht selbst aus. Lassen Sie Reparaturen am Gerät, Adapter, Kabel und Stecker nur in einer Fachwerkstatt durchführen. Kontaktieren Sie ggf. den Kundenservice. Durch unsachgemäße Reparaturen können erhebliche Gefahren für den Benutzer entstehen.
- Achtung Brandschäden! Bügeln Sie nie zu lange auf einer Stelle. Lassen Sie die heiße Bügelsohle niemals auf dem Stoff oder einem anderen hitzeempfindlichen Untergrund stehen!

Vermeiden von Material-, Sach- und Geräteschäden

- Achten Sie darauf, dass das Netzkabel nicht gequetscht, geknickt oder über scharfe Kanten gelegt wird und nicht mit heißen Flächen in Berührung kommt.
- Bügeln Sie nur auf einem stabilen, ebenen und hitze- sowie feuchtigkeitsunempfindlichen Untergrund. Wir empfehlen die Verwendung eines handelsüblichen Bügelbretts.
- Bügeln Sie nicht auf Untergründen aus Glas oder Kunststoff.
- Arbeiten Sie immer mit ausreichender Beleuchtung.
- Gehen Sie nie über die maximale Füllmenge hinaus (**max**-Markierung auf dem Wassertank beachten!). Verwenden Sie zum Befüllen des Gerätes Leitungswasser. Destilliertes Wasser kann den integrierten Kalkfilter beeinträchtigen.
- Füllen Sie niemals Entkalkungs- oder Reinigungsmittel sowie andere chemische Zusätze in das Gerät. Dadurch kann das Gerät zerstört werden und ein sicheres Arbeiten ist nicht mehr garantiert.
- Öffnen Sie den Wassertankverschluss nur zum Füllen des Wassertanks. Halten Sie den Verschluss ansonsten während des Betriebs geschlossen.
- Decken Sie die Dampfdufen niemals zu und stecken Sie keine Gegenstände hinein.
- Betätigen Sie die Dampfschalter nur, wenn der Wassertank mit Wasser gefüllt ist, da andernfalls die Wasserpumpe beschädigt und die Lebensdauer des Geräts beeinträchtigt werden kann.
- Halten Sie ausreichend Abstand zu Wärmequellen wie Herdplatten oder Öfen, um Geräteschäden zu vermeiden. Stellen Sie kein offenes Feuer, z. B. brennende Kerzen, in die direkte Nähe des Gerätes, Adapters, Kabels und Steckers.
- Lassen Sie das Gerät nicht fallen und setzen Sie es keinen starken Stößen aus.
- Stellen Sie keine schweren Gegenstände auf das Gerät, die Ablagestation, den Adapter, das Kabel und den Stecker.
- Ziehen oder tragen Sie das Gerät nicht am Kabel.

- Setzen Sie das Gerät keinen extremen Temperaturen, starken Temperaturschwankungen, Feuchtigkeit, Nässe oder direkter Sonneneinstrahlung aus.
- Testen Sie das Gerät immer erst an einer kleinen, unauffälligen Kleidungsstelle aus.
- Stellen Sie das Gerät während und kurz nach dem Gebrauch in die mitgelieferte Ablagestation oder auf den Standfuß und auf einen ebenen, stabilen und hitzeunempfindlichen Untergrund, um Schäden am Untergrund zu vermeiden, die durch die heiße Sohle verursacht werden können.
- Verwenden Sie zum Reinigen des Gerätes keine ätzenden oder scheuernden Reinigungsmittel. Diese können die Oberfläche beschädigen. Verwenden Sie keine Metallgegenstände, um Verschmutzung von der Bügelsohle zu entfernen.
- Verstauen Sie das Gerät erst, wenn es vollständig abgekühlt und kein Wasser mehr im Wassertank vorhanden ist.

Lieferumfang und Geräteübersicht

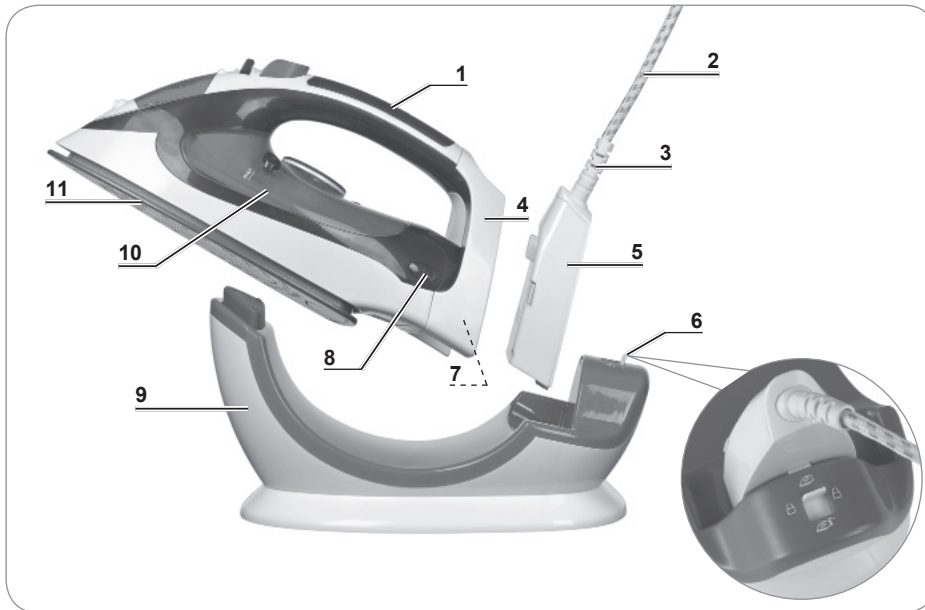

- | | |
|--|--|
| 1 Handgriff | 7 Kontakte |
| 2 Netzkabel | 8 Temperatur-Kontrollleuchte |
| 3 Knickschutz des Kabels | 9 Ablagestation |
| 4 Standfuß | 10 Wassertank mit max -Markierung (für die maximale Wassereinfüllmenge) |
| 5 Adapter | 11 Bügelsohle |
| 6 Adapterriegel (zum Umschalten zwischen bügeln mit/ohne Kabel, Transportposition) | |

Bedienelemente

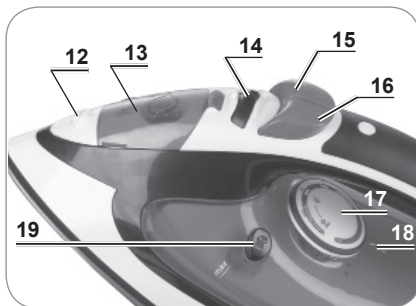

- | |
|--|
| 12 Sprühdüse |
| 13 Wassertankverschluss |
| 14 Dampfmengenregler: Einstellung der Dampfmenge von ☒ (kein Dampf) bis ☒ (größte Dampfmenge) |
| 15 ☒ Taste Dampfstoß |
| 16 ☒ Taste Sprühen |
| 17 Temperaturregler |
| 18 Markierung für Temperatureinstellung |
| 19 Taste Selbstreinigung |

Gerätefunktionen

- Das Gerät verfügt über eine elektronische **Temperaturregulierung**, welche die gewählte Temperatur zuverlässig einstellt und hält, wenn das Bügeleisen an das Stromnetz angeschlossen ist.
- Mit dem **Dampfmengenregler** wählen Sie, wie viel Dampf das Gerät abgibt.
- Das Gerät **schaltet bei Überhitzung ab**.
- Das **Anti-Tropf-System** verhindert, dass Wasser bei niedriger Temperatur aus der Bügelsohle tropft, indem die Dampferzeugung abgeschaltet wird. **HINWEIS:** Das Anti-Tropf-System kann während des Aufheizens oder Abkühlens ein Klickgeräusch verursachen. Dies ist normal und stellt keinen Defekt dar.
- Durch die **Keramikbeschichtung der Bügelsohle** gleitet das Gerät beim Bügeln mühelos über den Stoff.
- Der **Kalkfilter** des Gerätes entfernt den Kalk aus dem Wasser im Wassertank. Beachten Sie jedoch, dass die Kalkbildung nicht ganz verhindert werden kann.
- Mit der **Selbstreinigungsfunktion** werden Kalkrückstände aus dem Gerät entfernt.

Vor dem ersten Gebrauch









ACHTUNG!

- Erstickungsgefahr durch Plastikfolien und -beutel! Halten Sie Kinder und Tiere vom Verpackungsmaterial fern.
 - Wasserrückstände im Wassertank sind darauf zurückzuführen, dass dieses Gerät geprüft worden ist und stellen keinen Mangel dar.
-
- Packen Sie den Lieferumfang aus und überprüfen Sie ihn auf Vollständigkeit (siehe Kapitel „Lieferumfang und Geräteübersicht“) und Transportschäden. Falls das Gerät, der Adapter, Stecker oder das Netzkabel Schäden aufweisen sollten, verwenden Sie das Gerät nicht(!), sondern kontaktieren Sie den Kundenservice.
 - Entfernen Sie vor der Benutzung des Gerätes sämtliches Verpackungsmaterial sowie eventuell vorhandene Etiketten, die sich am Gerät befinden und zum Transportschutz bzw. zur Werbung dienen.
 - Bevor Sie das Bügeleisen zum ersten Mal auf einem Kleidungsstück benutzen, bügeln Sie über einen feuchten Stoffrest, um eventuelle Produktionsrückstände von der Bügelsohle zu entfernen (siehe Kapitel „Benutzung“).
 - Lesen Sie vor dem ersten Gebrauch unbedingt das Kapitel „Bügelempfehlungen“ durch!

Bügelempfehlungen

- Sehen Sie vor dem Bügeln nach, ob sich auf dem zu bügelnden Stoff ein Etikett mit Bügelhinweisen befindet und halten Sie diese ein. Ansonsten wählen Sie anhand der Stoffart die richtige Temperatur. Die empfohlenen Temperatur- und Dampfeinstellungen sind:

Etikett	Material	Temperatur	Dampf
	Synthetik (z. B. Nylon, Viskose), Seide, Samt	bis •	
	Wolle	••	kein Dampf
	Baumwolle	•••	 mittel
	Leinen	•••	 stark
	nicht zum Bügeln geeignet		

- Empfindliche Kleidungsstücke sollten auf links gebügelt werden.
- Sortieren Sie die Kleidungsstücke nach Bügeltemperatur und beginnen Sie mit den Teilen zu, welche die niedrigste Temperatur erfordern. Wenn Sie die Temperatur am Gerät verringern, warten Sie einige Minuten, bis sich die Bügelsohle etwas abkühlt, bevor Sie mit dem Bügeln fortfahren.
- Für ein optimales Bügelergebnis empfehlen wir, den Stoff nach dem Dampf bügeln trocken zu bügeln, um die Feuchtigkeit zu entziehen.

Benutzung



ACHTUNG!

- Das Bügeleisen verfügt zwar über eine Sicherheitsabschaltautomatik, ziehen Sie aber trotzdem nach dem Bügeln oder bei längeren Pausen den Netzstecker aus Steckdose, um Personen- oder Sachschäden zu vermeiden. Lassen Sie das Bügeleisen niemals unbeaufsichtigt, wenn es an ein Stromnetz angeschlossen ist und halten Sie Kinder davon fern.
- Versuchen Sie nie Kleidung zu bügeln, wenn diese von jemandem getragen wird.
- Richten Sie den Dampf niemals direkt gegen Menschen, Tiere oder Pflanzen. Es kann zu schweren Verbrühungen kommen.
- Fassen Sie das Gerät während des Betriebs ausschließlich am Griff an.
- Testen Sie das Gerät immer erst an einer kleinen, unauffälligen Kleidungsstelle aus.
- Achtung Brandschäden! Bügeln Sie nie zu lange auf einer Stelle. Lassen Sie die heiße Bügelsohle niemals auf dem Stoff oder einem anderen hitzeempfindlichen Untergrund stehen!
- Bügeln Sie nicht über Reißverschlüsse, Nieten, Schnallen usw., um die Beschichtung der Bügelsohle nicht zu zerkratzen.
- Öffnen Sie den Wassertankverschluss nur zum Füllen des Wassertanks. Halten Sie den Verschluss ansonsten während des Betriebs geschlossen.

- Platzieren Sie die Ablagestation immer auf einer ebenen, stabilen Unterlage.
- Stellen Sie das Gerät während und kurz nach dem Gebrauch in die mitgelieferte Ablagestation oder auf den Standfuß und auf einen ebenen, stabilen und hitzeunempfindlichen Untergrund.

HINWEIS: Bei der ersten Benutzung des Gerätes kann es zu geringer Geruchsentwicklung kommen. Dies ist ungefährlich und stellt sich im Laufe der Benutzung ein.

Mit und ohne Netzkabel bügeln

Dieses Bügeleisen können Sie sowohl mit als auch ohne Netzkabel benutzen. Hierzu stellen Sie den Adapterriegel (6) in eine der drei möglichen Positionen:



- **A** kabelloses Bügeln: Der Adapter (5) ist an der Ablagestation (9) fixiert und vom Bügeleisen gelöst.
- **B** Aufbewahrung und Transport: Das Bügeleisen und der Adapter sind an der Ablagestation fixiert.
- **C** Bügeln mit Netzkabel: Der Adapter mit Netzkabel ist am Bügeleisen fixiert und von der Ablagestation gelöst.

Ist das Netzkabel beim Bügeln am Bügeleisen angeschlossen, wird die eingestellte Temperatur konstant und dauerhaft gehalten. Das Gerät funktioniert wie ein herkömmliches Bügeleisen.

Beim kabellosen Bügeln sinkt die Temperatur nach einiger Zeit. Das Bügeleisen muss in regelmäßigen Abständen (ca. 2 bis 6 Minuten) in die Ablagestation gestellt und dabei an den Adapter angeschlossen werden, damit die eingestellte Temperatur aufrechterhalten bleibt. Beim Trockenbügeln sind die Abstände etwas größer als beim Dampfbügel.

Wassertank füllen



ACHTUNG!

- Ziehen Sie immer den Netzstecker, bevor Sie den Wassertank nachfüllen/leeren. Ziehen Sie dabei niemals am Kabel, sondern immer am Stecker.
- Benutzen Sie Leitungswasser. Destilliertes Wasser kann den integrierten Kalkfilter beeinträchtigen.
- Füllen Sie niemals Zusätze in den Wassertank. Dadurch können Sie das Gerät zerstören, und ein sicheres Arbeiten ist nicht mehr garantiert.
- Gehen Sie nie über die maximale Füllmenge hinaus (**max**-Markierung auf dem Wassertank beachten!).

Zum Dampfbügel oder Sprühen muss der Wassertank gefüllt werden. Möchten Sie lediglich trocken bügeln, entfällt dies.

1. Vergewissern Sie sich, dass das Gerät **nicht** an das Stromnetz angeschlossen ist. (Entfernen Sie den Adapter.) Stellen Sie den Dampfmengenregler (14) auf Position ~~XX~~ (kein Dampf) und den Temperaturregler (17) auf Position **Aus** (**Aus** zur Markierung (18) drehen).

2. Klappen Sie den Wassertankverschluss (13) auf. Beachten Sie, dass er nicht ganz von dem Gerät entfernt werden kann.
3. Füllen Sie den Tank bis zur **max**-Markierung mit Leitungswasser. Er fasst ca. 240 ml.
4. Klappen Sie den Wassertankverschluss fest zu. Er muss hörbar einrasten.

Bügeleisen aufheizen

1. Prüfen Sie das Etikett im Kleidungsstück auf die erforderliche Bügeltemperatur (siehe Kapitel „Bügelempfehlungen“) und stellen Sie diese mit dem Temperaturregler (17) ein. Drehen Sie die gewünschte Temperaturstufe zur Markierung (18). Stellen Sie den Dampfmengenregler (14) auf Position ~~XX~~ (kein Dampf).





2. Verbinden Sie den Adapter (5) mit dem Standfuß (4) des Bügeleisens. Die drei Kontakte (7) im Standfuß müssen dabei in die drei Öffnungen im Adapter gesteckt werden und die Verbindung muss hörbar einrasten.



3. Falls nicht bereits geschehen, stellen Sie die Ablagestation (9) auf das Bügelbrett bzw. einen stabilen, ebenen, hitze- sowie feuchtigkeitsunempfindlichen Untergrund.
4. Stellen Sie das Bügeleisen mit Adapter in die Ablagestation.
5. Stecken Sie den Netzstecker in eine ordnungsgemäß installierte, gut zugängliche Steckdose.
6. Das Gerät beginnt sich aufzuheizen. Dabei leuchtet die Temperatur-Kontrollleuchte (8). Wenn sie erlischt, hat die Bügelsole die eingestellte Temperatur erreicht und Sie können mit dem Bügeln beginnen.

Bügeln

1. Zum Dampfbügeln schieben Sie den Dampfmengenregler, je nach gewünschter Dampfmenge, auf die  (mittel) oder  (stark) Position. Um trocken zu bügeln, lassen Sie ihn auf Position ~~XX~~.

2. Möchten Sie mit angeschlossenem Netzkabel bügeln, stellen Sie den Adapterriegel (6) auf Position **C**, nehmen Sie das Bügeleisen von der Ablagestation und bewegen Sie die Bügelsole (11) auf dem Stoff hin und her, bis er glatt ist. Benutzen Sie das Gerät wie ein herkömmliches Bügeleisen.

Um kabellos zu bügeln, schieben Sie den Adapterriegel auf Position **A** und nehmen Sie das Bügeleisen ohne Adapter und Kabel von der Ablagestation. Stellen Sie das Bügeleisen in regelmäßigen Abständen (ca. 2 bis 6 Minuten) zum Aufheizen in die Ablagestation. Beim Trockenbügeln sind die Abstände etwas größer als beim Dampfbügeln.

3. Wenn der Wassertank leer ist, wird kein Dampf mehr erzeugt. Befolgen Sie die Anweisungen im Abschnitt „Wassertank füllen“, um ihn wieder aufzufüllen.

Dampfstoß / Vertikales Dampfbügeln



ACHTUNG!

- Achten Sie beim vertikalen Bügeln darauf, dass genug Freiraum um das zu bügelnde Kleidungsstück vorhanden ist. Vertikal darf nur gebügelt werden, wenn das Kleidungsstück auf einem Bügel hängt und nicht mit anderen Kleidungsstücken, Gegenständen, Personen oder Tieren in Berührung kommen kann.
- Bügeln Sie die Wäsche nur dort, wo Hitze und Feuchtigkeit keinen Schaden anrichten können, also NICHT z. B. vor Tapeten, Fenstern oder Spiegeln.

Das Bügeleisen kann zusätzlich zum herkömmlichen Dampfbügeln einen starken Dampfstoß abgeben, z. B. zum Glätten von hartnäckigen Falten oder hängenden Textilien.



Da die Temperatur bei dieser Funktion rasch sinkt, empfehlen wir das Bügeleisen mit dem Netzkabel zu verbinden und an das Stromnetz anzuschließen.



1. Stellen Sie sicher, dass der Wassertank gefüllt ist.
2. Heizen Sie das Gerät auf.
3. Stellen Sie den Dampfmengenregler auf Dampferzeugung.
4. Beim vertikalen Dampfbügeln von empfindlichen Stoffen halten Sie das Bügeleisen wenige Zentimeter vom Stoff entfernt.

5. Betätigen Sie die  Taste Dampfstoß (15), bewegen Sie die Bügelsohle (11) ein Stück vor bzw. auf dem Stoff und lassen Sie die Taste wieder los.
6. Warten Sie einige Sekunden, bevor Sie die Taste erneut betätigen. **HINWEIS:** Je niedriger die Bügeltemperatur, desto schwächer die Dampferzeugung und umso länger die Dauer, bis Dampf nachproduziert wird.

Sprühfunktion

Die Sprühfunktion eignet sich z. B. zum Befeuchten von empfindlichen Textilien, die nicht dampfgebügelt werden dürfen. Diese Funktion ist von der Dampffunktion unabhängig und bei jeder Temperatur möglich. **HINWEIS:** Der Wassertank muss gefüllt sein (siehe Abschnitt „Wassertank füllen“).



- Drücken Sie einige Male die  Taste Sprühen (16). Wasser wird durch die Sprühdüse (12) auf den Stoff gesprüht.

Nach dem Gebrauch

1. Wenn Sie mit dem Bügeln fertig sind, stellen Sie den Dampfmengenregler auf Position  und den Temperaturregler auf Position **Aus**.
2. Stellen Sie das Gerät in die Ablagestation oder senkrecht auf den Standfuß.
3. Ziehen den Netzstecker aus der Steckdose.

4. Lassen Sie die Bügelsohle vollständig abkühlen.
5. Entleeren Sie den Wassertank. Öffnen Sie hierzu den Wassertankverschluss, halten Sie das Bügeleisen über ein Waschbecken o.ä. und drehen Sie es auf den Kopf. Lassen Sie das gesamte Wasser aus dem Tank laufen.
6. Schließen Sie das Bügeleisen anschließend an das Stromnetz an und stellen Sie die den Dampfmengen- und Temperaturregler für ein bis zwei Minuten auf die höchste Stufe, damit das Restwasser verdampft. Dann wiederholen Sie die Schritte 6 bis 9.
7. Bei Bedarf wischen Sie das Gehäuse des Gerätes bzw. der Ablagestation mit einem weichen, leicht feuchten Tuch ab und trocknen Sie mit einem weichen Tuch nach.

Aufbewahrung

1. Wenn das Gerät komplett abgekühlt und der Wassertank leer ist (siehe Kapitel „Benutzung“, Abschnitt „Nach dem Gebrauch“), stellen Sie es mit dem Adapter in die Ablagestation.
2. Stellen Sie den Adapterriegel auf Position **B**. Nun können Sie das Bügeleisen mit der Ablagestation hochheben.
3. Wickeln Sie das Netzkabel zusammen.
4. Verstauen Sie das Gerät an einem trockenen, sauberen, frostfreien und für Kinder und Tiere unzugänglichen Ort.

Selbstreinigungsfunktion



ACHTUNG!

- Verbrühungsgefahr! Heißes Wasser und Dampf treten während der Selbstreinigung aus der Bügelsohle aus. Halten Sie die Bügelsohle von jeglichen Körperteilen und empfindlichen Materialien fern, wenn Sie die Taste zur Selbstreinigung (**19**) drücken!
- Drücken Sie die Taste zur Selbstreinigung ausschließlich zur Durchführung der Selbstreinigung und nicht beim Bügeln!



Da die Temperatur bei dieser Funktion rasch sinkt, empfehlen wir das Bügeleisen mit dem Netzkabel zu verbinden und an das Stromnetz anzuschließen.

Das Gerät verfügt über eine Selbstreinigungsfunktion, mit der Kalkrückstände aus dem Gerät entfernt werden. Ein zusätzliches Entkalken des Gerätes ist nicht notwendig. Führen Sie regelmäßig (mindestens alle 10 Betriebsstunden) die im Folgenden beschriebenen Arbeitsschritte aus:

1. Füllen Sie den Wassertank bis zur **max**-Markierung mit Leitungswasser (siehe Kapitel „Benutzung“, Abschnitt „Wassertank füllen“).
2. Schließen Sie das Bügeleisen an den Adapter an und stecken Sie den Netzstecker

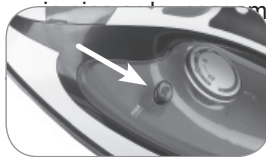

3. Stellen Sie den Dampfmengen- und Temperaturregler auf die höchste Temperaturstufe auf.
4. Halten Sie das Bügeleisen waagrecht über ein Waschbecken o. ä.
5. Drücken Sie die Taste zur Selbstreinigung (**19**).



6. Lassen Sie den Wassertank komplett leer laufen. Kippen Sie das Gerät dabei leicht hin und her, damit das Wasser aus allen Düsen ablaufen kann.
7. Wiederholen Sie den Reinigungsvorgang so oft, bis keine Kalkrückstände mehr aus den Düsen austreten.
8. Nehmen Sie das Gerät ggf. nochmals kurz in Betrieb, um Restmengen von Wasser zu verdampfen.

Fehlerbehebung

Sollte das Gerät nicht ordnungsgemäß funktionieren, überprüfen Sie zunächst, ob Sie ein Problem selbst beheben können.



Versuchen Sie nicht, ein defektes elektrisches Gerät eigenständig zu reparieren!

Problem	Mögliche Ursache/Lösung
Das Gerät funktioniert nicht. Die Temperatur-Kontrollleuchte leuchtet nicht.	<ul style="list-style-type: none"> • Ist das Gerät richtig mit dem Adapter verbunden und steckt der Netzstecker bis zum Anschlag in der Steckdose? • Ist die Steckdose defekt? Probieren Sie eine andere Steckdose und überprüfen Sie die Sicherung Ihres Netzanschlusses.
Es wird kein Dampf produziert.	<ul style="list-style-type: none"> • Ist der Wassertank leer? Füllen Sie ihn auf. • Das Gerät hat noch nicht die Betriebstemperatur erreicht. Warten Sie, bis die Temperatur-Kontrollleuchte erlischt. • Steht der Temperaturregler auf einer niedrigen Temperaturstufe? Wählen Sie eine höhere Temperaturstufe aus. • Steht der Dampfmengenregler auf Position ? Aktivieren Sie die Dampferzeugung. • Drücken Sie 2 bis 3 Mal die  Taste Dampfstoß, um die Dampferzeugung anzustoßen. • Wenn Sie eine hohe Temperatur eingestellt haben, ist der erzeugte Dampf trocken und fast unsichtbar. Dies wird durch eine hohe Umgebungstemperatur noch verstärkt. Schalten Sie den Temperaturregler auf eine niedrigere Temperatur, um zu überprüfen, ob das Gerät Dampf produziert.
Wasser tritt aus der Bügelsohle aus.	<ul style="list-style-type: none"> • Ist der Wassertank überfüllt? Schütten Sie etwas Wasser weg (siehe Abschnitt „Nach dem Gebrauch“). • Steht der Temperaturregler auf einer niedrigen Temperaturstufe? Wählen Sie eine höhere Temperaturstufe aus, damit Dampf erzeugt werden kann.
Geruchsentwicklung	Bei der ersten Benutzung des Gerätes kann es auf Grund von Produktionsrückständen zur Geruchsentwicklung kommen. Dies ist jedoch ungefährlich und stellt sich im Laufe der Benutzung ein.

Technische Daten

Artikelnummer: Z 02190
Modellnummer: HN-6156-2200
Spannungsversorgung: 230 – 240 V~, 50 Hz
Leistung: 2200 W
Schutzklasse: I
Kapazität Wassertank: ca. 240 ml



Dieses Gerät arbeitet mit heißem Dampf!



Entsorgung



Das Verpackungsmaterial ist wiederverwertbar. Entsorgen Sie die Verpackung umweltgerecht und führen Sie sie der Wertstoffsammlung zu.



Entsorgen Sie den Artikel umweltgerecht. Er gehört nicht in den Hausmüll. Entsorgen Sie ihn an einem Recyclinghof für elektrische und elektronische Altgeräte. Nähere Informationen erhalten Sie bei Ihrer örtlichen Gemeindeverwaltung.

Alle Rechte vorbehalten.

Contents

Explanation of Symbols _____	18
Intended Use _____	19
Safety Instructions _____	19
Items Supplied and Device Overview _____	23
Device Functions _____	24
Before Initial Use _____	24
Ironing Recommendations _____	25
Use _____	25
Storage _____	29
Self-Cleaning Function _____	29
Troubleshooting _____	30
Technical Data _____	31
Disposal _____	31

Customer Service / Importer:

DS Produkte GmbH
Am Heisterbusch 1
19258 Gallin
Germany
Tel.: +49 38851 314650
(Calls subject to a charge.)

Dear Customer,

We are delighted that you have chosen this steam iron.

Before using the device for the first time, please read the instructions through carefully and keep them for future reference. If the device is given to someone else, these instructions should also be handed over with it.

The manufacturer and importer do not accept any liability if the information in these instructions is not complied with.

If you have any questions about the device and about spare parts/accessories, contact the customer service department via our website:

www.service-shopping.de

Explanation of Symbols



Safety instructions are identified with this symbol. Please read them carefully and comply with the safety instructions in order to prevent personal injury and damage to property.



This symbol is used to identify supplementary information.

Intended Use

- This device is intended to be used for dry-ironing and steam-ironing textiles.
- This device may be used by children aged 8 and over and by people with reduced physical, sensory or mental abilities or a lack of experience and/or knowledge if they are supervised or have received instruction on how to use the device safely and have understood the dangers resulting from this. Children may not play with the device. Cleaning and user maintenance may not be carried out by children.
- Children younger than 8 years of age and animals must be kept away from the device and the connecting cable.
- The device is for personal use only and is not intended for commercial applications.
- Use the device only as described in the instructions. Any other use is deemed to be improper.
- The warranty does not cover faults caused by incorrect handling, damage, calcification or repair attempts. This also applies to normal wear and tear.

Safety Instructions



Dangers of Injury

- Danger of suffocation from plastic films and bags! Keep children and animals away from the packaging material.
- Danger of burns! The bottom of the iron gets very hot during use. You should therefore only hold the device by the handle when you are operating it. Do not touch the bottom of the iron during or shortly after use.
- After use, the device may still be very hot. Allow it to cool down completely before you empty the water reservoir and/or clean the device and store it away.
- Never attempt to iron clothes while somebody is wearing them.
- Danger of scalding! Never aim the steam directly at people, animals or plants.

- Do not turn the hot device upside down or on its side as otherwise hot water can escape. The exception to this is controlled emptying of the water reservoir. When you do this, avoid any contact with the water or steam that emerges.
- Make sure when doing vertical ironing that there is plenty of space around the item of clothing which is to be ironed. You may only perform vertical ironing if the item of clothing is hanging on a hanger and cannot come into contact with other garments, objects, people or animals.
- Make sure that the connected mains cable does not present a trip hazard. Do not leave the cable unattended while hanging down from the ironing board, table or other surface if there are children or animals in its vicinity. Otherwise they might use the cable to pull the device down on themselves.
- Never leave the device unattended when it is connected to the mains. Pull out the mains plug if you stop ironing for prolonged periods.
- Keep the device out of the reach of children!



Danger of Electric Shock and Fire

- The device should only be connected to a properly installed plug socket with safety contacts. The plug socket must also be readily accessible after connection so that the connection to the mains can quickly be isolated. The mains voltage must match the technical data of the device. Only use suitable extension cables whose technical data is the same as that of the device.
- Never immerse the device, adapter, mains cable or plug in water or other liquids and ensure that they cannot fall into water or become wet.
- Should the device or the adapter fall into water, switch off the power supply immediately. Do not attempt to pull the device out of the water while it is still connected to the mains power!
- Never touch the device, adapter, mains cable or plug with wet hands when these components are connected to the mains power.

- Never direct the steam directly at mains cables or parts containing electrical components (such as inside ovens, fridges, at switches and lights, microwave ovens).
- Switch the device off and pull the mains plug out of the plug socket
 - when the device is not in use,
 - if a fault occurs while the device is in operation,
 - before a thunderstorm,
 - before you pour water into the water reservoir or empty it,
 - before you clean and/or put away the device.
- Always pull the plug and never the mains cable.
- Use the device only in closed rooms.
- Do not use the device in rooms containing easily ignitable dust or poisonous and explosive fumes.
- Do not operate the device in a very damp environment or in the vicinity of combustible material.
- Immediately after ironing, place the still hot device down a minimum distance of 15 cm away from walls, furniture and other objects.
- In the interest of your own safety, inspect the device for damage each time before you use it. Only use it if the device, adapter, mains cable and plug have no signs of damage!
- In the event of damage/faults, switch the device off immediately.
- Do not make any changes to the device. Also do not replace the mains cable or the adapter yourself. Only ever have repairs to the device, adapter, cable and plug carried out in a specialist workshop. Contact the customer service department if necessary. Incorrect repairs may pose considerable risks to the user.
- Be aware of damage caused by fire! Never iron on one spot for too long. Never leave the hot bottom of the iron standing on the fabric or another heat-sensitive surface!



Avoiding Damage to Material, Property and the Device

- Make sure that the mains cable is not squashed, bent or laid over sharp edges and does not come into contact with hot surfaces.
- Only iron on a stable, flat, heat-resistant and moisture-resistant surface. We recommend that you use a standard ironing board.

- Do not iron on surfaces made from glass or plastic.
- Always work with sufficient lighting.
- Never exceed the maximum fill level (note **max** marking on the water reservoir!). Use tap water to fill the device. Distilled water may have an adverse effect on the integrated limescale filter.
- Never pour any descaling or cleaning agent or other chemical additives into the device. This may destroy the device and safe working is no longer guaranteed.
- Open the water reservoir cap only to fill the water reservoir. Otherwise keep the cap closed while operating the iron.
- Never cover up the steam nozzles and do not stick any objects into them.
- Operate the steam switches only when the water reservoir is filled with water as otherwise the water pump may be damaged and the useful service life of the device may be shortened.
- Maintain a sufficient distance from heat sources such as hobs or ovens in order not to damage the device. Do not place any naked flames, e.g. burning candles, in the immediate vicinity of the device, adapter, cable or plug.
- Do not drop the device or allow it to be knocked violently.
- Do not place any heavy objects on the device, the storage station, the adapter, the cable or the plug.
- Do not pull or carry the device by the cable.
- Do not expose the device to extreme temperatures, wide temperature variations, moisture, wet conditions or direct sunlight.
- Always test the device first on a small, inconspicuous spot on the clothing.
- During and shortly after use, place the device into the storage station which is supplied or upright on its base and on a flat, stable and heat-resistant surface to prevent damage to the surface which could be caused by the hot bottom section of the iron.
- Do not use any caustic or abrasive agents to clean the device. These may damage the surface. Do not use any metal objects to remove dirt from the bottom of the iron.
- Store the device away only once it has completely cooled down and there is no more water in the water reservoir.

Items Supplied and Device Overview

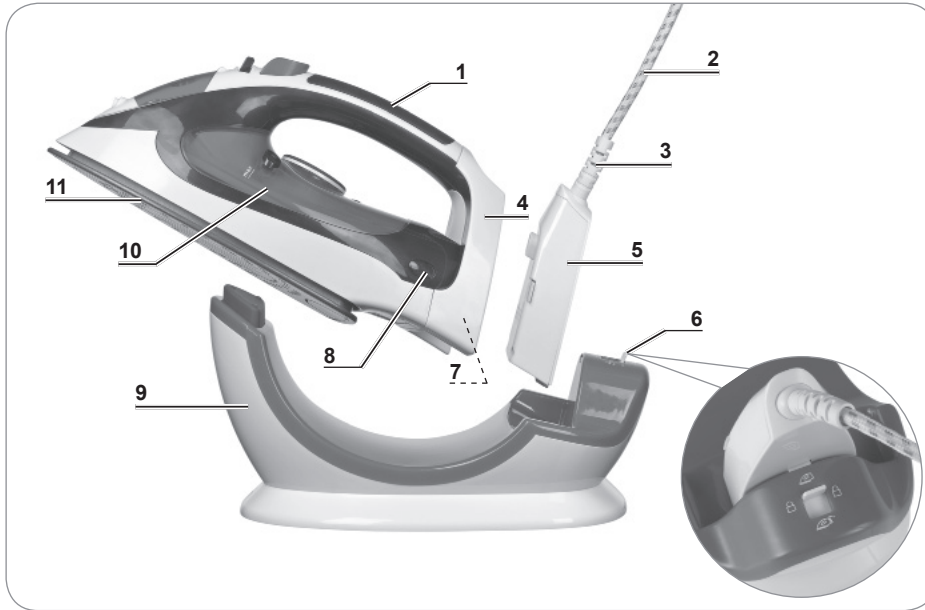

- | | |
|--|---|
| 1 Handle | 7 Contacts |
| 2 Mains cable | 8 Temperature control lamp |
| 3 Kink protection of the cable | 9 Storage station |
| 4 Base | 10 Water reservoir with max marking (for the maximum water fill level) |
| 5 Adapter | 11 Bottom of iron |
| 6 Adapter catch (for switching between ironing with/without cable, transport position) | |

Operating Elements

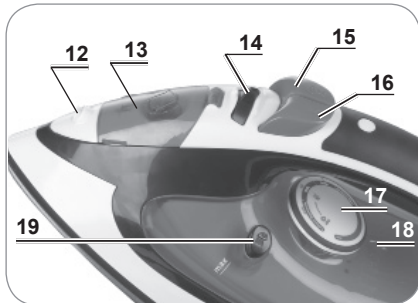

- | |
|--|
| 12 Spray nozzle |
| 13 Water reservoir cap |
| 14 Steam quantity control: Setting the quantity of steam from ☒ (no steam) to ☒ (largest quantity of steam) |
| 15 ☒ Steam burst button |
| 16 ☒ Spray button |
| 17 Temperature control |
| 18 Marking for temperature setting |
| 19 Self-cleaning button |

Device Functions

- The device features electronic **temperature control** which reliably sets and maintains the chosen temperature while the iron is connected to the mains power.
- You can use the **steam quantity control** to choose how much steam the device emits.
- The device **switches off if it overheats**.
- The **anti-drip system** prevents water from dripping out of the bottom of the iron at low temperatures by switching off the steam generation function. **NOTE:** The anti-drip system may cause a clicking noise during the heating-up or cooling-down process. This is normal and does not indicate a defect.
- Thanks to the **ceramic coating on the bottom of the iron**, the device slides effortlessly over the fabric during ironing.
- The **limescale filter** of the device removes the limescale from the water in the water reservoir. However, please note that it is not possible to prevent the formation of limescale entirely.
- The **self-cleaning function** removes limescale residues from the device.

Before Initial Use









CAUTION!

- Danger of suffocation from plastic films and bags! Keep children and animals away from the packaging material.
 - Water residues in the water reservoir are attributable to the fact that this device has been tested and do not constitute a defect.
-
- Unpack the items supplied and check them for completeness (see the "Items Supplied and Device Overview" chapter) and transport damage. If the device, adapter, plug or mains cable does have damage, do not use the device(!), but contact our customer service department.
 - Before using the device, remove all packaging materials and any labels that may be on the device and are used for protection during transportation or for advertising.
 - Before you use the iron on an item of clothing for the first time, iron over a damp scrap piece of fabric to remove any possible production residues from the bottom of the iron (see the "Use" chapter).
 - It is essential that you read through the "Ironing Recommendations" chapter before you first use the device!

Ironing Recommendations

- Check before ironing whether the garment which is to be ironed has a label with ironing instructions on it and follow them. Otherwise choose the correct temperature based on the type of fabric. The recommended temperature and steam settings are:

Label	Material	Temperature	Steam
	Synthetics (e.g. nylon, viscose), silk, velvet	up to •	 No steam
	Wool	••	No steam
	Cotton	•••	 Medium
	Linen	•••	 Strong
	Not suitable for ironing		

- Delicate items of clothing should be ironed inside out.
- Sort the items of clothing based on the ironing temperature and start with the garments which require the lowest temperature. If you reduce the temperature on the device, wait a few minutes until the bottom of the iron has cooled down slightly before you continue ironing.
- For an optimum ironing result, we recommend that you dry-iron the fabric after steam-ironing it in order to remove the moisture from it.

Use



CAUTION!

- Although the iron has an automatic safety switch-off function, you should still pull the mains plug out of the plug socket after ironing or during any prolonged pauses in order to prevent personal injury or damage to property. Never leave the iron unattended while it is connected to the mains power and keep children away from it.
- Never attempt to iron clothes while somebody is wearing them.
- Never aim the steam directly at people, animals or plants. This can cause severe scalding.
- Only hold the device by the handle when you are operating it.
- Always test the device first on a small, inconspicuous spot on the clothing.
- Be aware of damage caused by fire! Never iron on one spot for too long. Never leave the hot bottom of the iron standing on the fabric or another heat-sensitive surface!
- Do not iron over zips, studs, clips etc. to prevent any scratching of the coating on the bottom of the iron.
- Open the water reservoir cap only to fill the water reservoir. Otherwise keep the cap closed while operating the iron.
- Always place the storage station down on an even, stable surface.
- Place the device into the storage station supplied or on its base and on an even, stable and heat-resistant surface during and shortly after use.

NOTE: You might notice a slight odour the first time you use the device. This is harmless and will cease as you use the device.

Ironing With and Without Mains Cable

You can use this iron both with and without a mains cable. To do this, move the adapter catch (6) into one of the three possible positions:



- **A** Cordless ironing: The adapter (5) is fixed on the storage station (9) and detached from the iron.
- **B** Storage and transport: The iron and the adapter are fixed to the storage station.
- **C** Ironing with mains cable: The adapter with mains cable is fixed on the iron and detached from the storage station.

If the mains cable is connected to the iron during ironing, the set temperature is maintained constantly and at all times. The device works like a conventional iron.

In the case of cordless ironing, the temperature drops after a little while. The iron needs to be placed in the storage station at regular intervals (approx. 2 to 6 minutes) and connected to the adapter so that the set temperature is maintained. The intervals are slightly longer with dry-ironing than they are with steam-ironing.

Filling the Water Reservoir



CAUTION!

- Always pull out the mains plug before you top up/empty the water reservoir. Always pull the plug and never the cable.
- Use tap water. Distilled water may have an adverse effect on the integrated limescale filter.
- Never pour any additives into the water reservoir. This could destroy the device and safe working is no longer guaranteed.
- Never exceed the maximum fill level (note **max** marking on the water reservoir!).

The water reservoir needs to be filled for steam-ironing or spraying. If you only want to dry-iron, there is no need for this.

1. Make sure that the device is **not** connected to the mains power. (Remove the adapter.) Move the steam quantity control (14) to position ~~III~~ (no steam) and the temperature control (17) to position **Aus (off)** (turn **Aus (off)** to marking (18)).
2. Flip open the water reservoir cap (13). Please note that it cannot be completely detached from the device.
3. Fill the reservoir up to the **max** marking with tap water. It holds approx. 240 ml.
4. Firmly shut the water reservoir cap. It must engage audibly.

Heating Up the Iron

1. Check the label in the garment for the required ironing temperature (see the "Ironing Recommendations" chapter) and set this temperature using the temperature control (17). Turn the temperature setting you want to the marking (18). Move the steam quantity control (14) to position ~~III~~ (no steam).





2. Connect the adapter (5) to the base (4) of the iron. The three contacts (7) in the base must be placed in the three openings in the adapter and the connection must audibly engage.



3. If you have not already done so, place the storage station (9) onto the ironing board or a stable, flat, heat-resistant and moisture-resistant surface.
4. Place the iron with the adapter into the storage station.
5. Insert the mains plug into a properly installed mains socket that is easily accessible.
6. The device starts to heat up. As this happens, the temperature control lamp (8) lights up. When it goes out, the bottom of the iron has reached the set temperature and you can start ironing.

Ironing

- For steam-ironing, slide the steam quantity control, depending on the quantity of steam you want, to the  (medium) or  (strong) position. To dry-iron, leave it in position .
- If you want to iron with a connected mains cable, move the adapter catch (6) to position **C**, take the iron off the storage station and move the bottom of the iron (11) back and forth on the fabric until it is smooth. Use the device like a conventional iron.
To iron cordlessly, slide the adapter catch to position **A** and take the iron off the storage station without the adapter and cable. Place the iron into the storage station to heat up at regular intervals (approx. 2 to 6 minutes). The intervals are slightly longer with dry-ironing than they are with steam-ironing.
- When the water reservoir is empty, steam will no longer be produced. Follow the instructions in the "Filling the Water Reservoir" section to top it up again.

Steam Blast / Vertical Steam-Ironing



CAUTION!

- Make sure when doing vertical ironing that there is plenty of space around the item of clothing which is to be ironed. You may only perform vertical ironing if the item of clothing is hanging on a hanger and cannot come into contact with other garments, objects, people or animals.
- Iron the laundry only in places where heat and moisture cannot do any damage, e.g. NOT in front of wallpaper, windows or mirrors.

In addition to conventional steam-ironing, the iron can also emit a strong blast of steam, e.g. for smoothing stubborn creases or textiles which are hanging up.



As the temperature drops quickly with this function, we recommend that the iron should be attached to the mains cable and connected to the mains power.



1. Make sure that the water reservoir has been filled.
2. Heat up the device.
3. Move the steam quantity control to steam generation.
4. When performing vertical steam-ironing on delicate fabrics, hold the iron a few centimetres away from the fabric.

5. Press the  button for a steam blast (15), move the bottom of the iron (11) a little in front of or on the fabric and then release the button again.
6. Wait a few seconds before you press the button again. **NOTE:** The lower the ironing temperature, the weaker the production of steam and the longer it takes for more steam to be produced.

Spray Function

The spray function is suitable, for example, for moistening delicate textiles which cannot be steam-ironed. This function is independent of the steam function and is possible at any temperature. **NOTE:** The water reservoir must have been filled (see the "Filling the Water Reservoir" section).



- Press the  spray button (16) a few times. Water will be sprayed through the spray nozzle (12) onto the fabric.

After Use

1. Once you have finished ironing, move the steam quantity control to position  and the temperature control to position **Aus (off)**.
2. Place the device into the storage station or vertically onto the base.
3. Remove the mains plug from the plug socket.
4. Allow the bottom of the iron to cool down completely.
5. Empty the water reservoir. To do this, open the water reservoir cap, hold the iron over a sink or similar outlet and turn it upside down. Allow all of the water to flow out of the reservoir.
6. Then connect the iron to the mains power and move the steam quantity control and temperature control to the maximum setting for one to two minutes so that the rest of the water evaporates. Then repeat steps 6 to 9.
7. If necessary, wipe down the outside of the device or the storage station with a soft, slightly damp cloth and dry it with a soft cloth.

Storage

1. Once the device has completely cooled down and the water reservoir is empty (see the "Use" chapter, "After Use" section), place it into the storage station with the adapter.
2. Move the adapter catch to position **B**. You can now lift up the iron with the storage station.
3. Wind up the mains cable.
4. Store the device in a dry, clean, frost-free location which is out of the reach of children and animals.

Self-Cleaning Function



CAUTION!

- Danger of scalding! Hot water and steam will emerge from the bottom of the iron during the self-cleaning process. Keep the bottom of the iron away from all body parts and delicate materials when you press the self-cleaning button (**19**)!
- Only ever press the self-cleaning button to perform self-cleaning and not during ironing!



As the temperature drops quickly with this function, we recommend that the iron should be attached to the mains cable and connected to the mains power.

The device has a self-cleaning function allowing limescale residues to be removed from the device. Additional descaling of the device is not necessary. Perform the working steps which are described below regularly (at least every 10 operating hours):



1. Fill the water reservoir up to the **max** marking with tap water (see the "Use" chapter, "Filling the Water Reservoir" section).
 2. Attach the iron to the adapter and insert the mains plug into a properly installed plug socket that is easily accessible.
 3. Heat the device up to the highest temperature setting.
 4. Hold the device horizontally over a sink or similar outlet.
- 
5. Press the self-cleaning button (**19**).
 6. Allow the water reservoir to run completely empty. Tilt the device back and forth slightly to allow the water to run out of all nozzles.
 7. Repeat the cleaning process several times until no more limescale residues emerge from the nozzles.
8. If you need to, operate the device again for a short time in order to allow any remaining amounts of water to evaporate.

Troubleshooting

If the device should stop working properly, first check whether you are able to correct the problem yourself.



Do not attempt to repair a defective electrical device yourself!

Problem	Possible cause/solution
The device does not work. The temperature control lamp does not light up.	<ul style="list-style-type: none"> • Is the device connected to the adapter correctly and is the mains plug pushed all the way into the plug socket? • Is the plug socket defective? Try a different socket and check the fuse of your mains connection.
No steam is produced.	<ul style="list-style-type: none"> • Is the water reservoir empty? Refill it. • The device has not yet reached the operating temperature. Wait until the temperature control lamp goes out. • Is the temperature control on a low temperature setting? Select a higher temperature setting. • Is the steam quantity control in position ? Activate the steam production. • Press the  steam blast button 2 to 3 times to start the production of steam. • If you have set a high temperature, the steam which is generated is dry and almost invisible. This is exacerbated by a high ambient temperature. Switch the temperature control to a lower temperature to check whether the device is producing steam.
Water emerges from the bottom of the iron.	<ul style="list-style-type: none"> • Is the water reservoir overfilled? Pour away some water (see the "After Use" section). • Is the temperature control on a low temperature setting? Select a higher temperature setting so that steam can be generated.
Odour produced	You might notice a slight odour caused by production residues the first time you use the device. However, this is harmless and will cease as you use the device.

Technical Data

Article number:	Z 02190
Model number:	HN-6156-2200
Voltage supply:	230 – 240 V~, 50 Hz
Power:	2200 W
Protection class:	I
Capacity of water reservoir:	approx. 240 ml



This device works with hot steam!



Disposal



The packaging material is recyclable. Please dispose of it in an environmentally friendly manner and take it to a recycling centre.



Dispose of the article in an environmentally friendly manner. It should not be disposed of in the normal household waste. Please dispose of it at a recycling centre for used electrical and electronic devices. You can obtain more information from your local authorities.

All rights reserved.

Sommaire

Explication des symboles utilisés _____	32
Utilisation conforme _____	33
Consignes de sécurité _____	33
Composition et vue générale de l'appareil ____	38
Fonctions de l'appareil _____	39
Avant la première utilisation _____	39
Recommandations de repassage _____	40
Utilisation _____	40
Rangement _____	44
Fonction d'auto-nettoyage _____	44
Dépannage _____	45
Caractéristiques techniques _____	46
Mise au rebut _____	46

Service après-vente / importateur :

DS Produkte GmbH
Am Heisterbusch 1
19258 Gallin
Allemagne
Tél. : +49 38851 314650
(appel payant)

Chère cliente, cher client,

Nous vous félicitons d'avoir fait l'acquisition de ce fer à repasser à vapeur.

Veuillez lire attentivement le présent mode d'emploi avant la première utilisation de l'appareil et le conserver précieusement pour toute consultation ultérieure. Si vous donnez ou prêtez cet appareil à une tierce personne, n'oubliez pas d'y joindre ce mode d'emploi.

Le fabricant et l'importateur déclinent toute responsabilité en cas de non-observation des instructions qu'il contient.

Pour toute question concernant l'appareil et ses pièces de rechange et accessoires, vous pouvez contacter le service après-vente à partir de notre site Internet :

www.service-shopping.de

Explication des symboles utilisés



Ce symbole attire l'attention sur des consignes de sécurité. Lisez attentivement ces consignes de sécurité et observez-les minutieusement afin d'éviter tout risque de blessure ou de dégâts matériels.



Ce symbole indique la fourniture d'un complément d'information.

Utilisation conforme

- L'appareil est destiné au repassage à sec ou à la vapeur de textiles.
- Cet appareil peut être utilisé par les enfants à partir de 8 ans et les personnes dont les capacités physiques, sensorielles ou mentales sont réduites ou manquant d'expérience et / ou de connaissances lorsqu'elles sont sous surveillance ou qu'elles ont été instruites quant à l'utilisation sécurisée de l'appareil et qu'elles ont compris les risques en découlant. Les enfants ne doivent pas jouer avec l'appareil. Le nettoyage et la maintenance de l'utilisateur ne doivent pas être réalisés par les enfants.
- Tenez l'appareil et son cordon d'alimentation hors de portée des animaux et des enfants de moins de 8 ans.
- L'appareil est conçu pour un usage exclusivement domestique, non professionnel.
- Utilisez cet appareil uniquement tel qu'indiqué dans le présent mode d'emploi. Toute autre utilisation est considérée comme non conforme.
- Tout défaut imputable à une utilisation non conforme, à des dommages, un entartrage ou à des tentatives de réparation est exclu de la garantie. L'usure normale est également exclue de la garantie.

Consignes de sécurité



Risques de blessure

- Risque d'étouffement par les sacs et les films d'emballage en plastique ! Ne laissez pas les emballages à la portée des enfants ou des animaux.
- Risque de brûlure ! À l'utilisation, la semelle du fer à repasser devient très chaude. C'est pourquoi, durant son utilisation, il faut tenir l'appareil uniquement par la poignée. Ne touchez à la semelle ni pendant l'utilisation, ni directement après l'utilisation.
- Après utilisation, l'appareil peut être encore très chaud. Laissez-le toujours refroidir complètement avant de vider le réservoir d'eau et/ou de le nettoyer ou de le ranger.

- N'essayez jamais de repasser des vêtements portés par une personne.
- Risque de brûlure ! N'orientez jamais la vapeur directement vers des personnes, des animaux ou des plantes.
- Ne tournez pas l'appareil chaud à l'envers ou sur le côté, sans quoi de l'eau chaude pourrait s'en échapper. Exception : le vidage contrôlé du réservoir d'eau durant lequel vous devez éviter d'entrer en contact avec l'eau ou la vapeur d'eau s'en échappant.
- Pendant le repassage à la verticale, veillez à disposer d'un espace suffisant autour du vêtement à repasser. Il n'est permis de repasser à la verticale que si le vêtement se trouve sur un cintre et ne risque pas d'entrer en contact avec d'autres vêtements ou tout autre objet, ni avec des personnes ou des animaux.
- Afin que personne ne risque de trébucher, veillez à ce que le cordon d'alimentation ne gêne pas le passage. Ne laissez pas le cordon pendre de la planche à repasser, de la table, etc. sans surveillance lorsque des enfants ou des animaux sont à proximité. Ils risqueraient de s'y accrocher et d'entraîner l'appareil avec eux.
- Ne laissez jamais l'appareil sans surveillance lorsqu'il est branché sur le secteur ! Il faut impérativement débrancher la fiche de la prise de courant en cas de longues pauses de travail.
- Conservez l'appareil hors de portée des enfants !

Risque d'électrocution et risque d'incendie

- Branchez l'appareil uniquement sur une prise installée de façon réglementaire et mise à la terre. La prise doit rester facilement accessible même après le branchement de sorte à pouvoir rapidement couper l'alimentation de l'appareil. La tension du secteur doit correspondre aux caractéristiques techniques de l'appareil. Utilisez uniquement des rallonges conformes dont les caractéristiques techniques correspondent à celles de l'appareil.
- Ne plongez jamais l'appareil, l'adaptateur, le cordon d'alimentation et la fiche dans l'eau ou tout autre liquide et assurez-vous qu'ils ne risquent pas de tomber dans l'eau ou d'être mouillés.
- Si l'appareil et/ou l'adaptateur tombent dans l'eau, coupez immédiatement l'alimentation électrique. N'essayez pas d'extraire l'appareil de l'eau tant qu'il est encore raccordé au réseau électrique !

- Ne saisissez jamais l'appareil, l'adaptateur, le cordon d'alimentation et la fiche à mains humides lorsque ces composants sont raccordés au réseau électrique.
- La vapeur ne doit pas être orientée directement sur le cordon d'alimentation électrique ou des pièces contenant des composants électriques (par ex. à l'intérieur de fours électriques, de fours à micro-ondes ou de réfrigérateurs ou bien sur des interrupteurs ou des lampes).
- Arrêtez l'appareil et retirez la fiche de la prise de courant
 - lorsque vous n'utilisez pas l'appareil ;
 - en cas de défaillance pendant le fonctionnement de l'appareil ;
 - avant un orage ;
 - avant de remplir ou de vider le réservoir d'eau ;
 - avant de nettoyer et/ou de ranger l'appareil.
- Pour débrancher l'appareil, tirez toujours sur la fiche, jamais sur le cordon d'alimentation électrique !
- Utilisez l'appareil uniquement dans une pièce fermée.
- N'utilisez pas l'appareil dans des locaux renfermant des poussières facilement inflammables ou des vapeurs nocives ou explosives.
- Ne faites pas fonctionner l'appareil dans un environnement très humide ni à proximité de matières inflammables.
- Directement après le repassage, l'appareil encore chaud doit être maintenu à une distance minimale de 15 cm des murs, meubles et autres objets.
- Pour votre propre sécurité, contrôlez l'appareil avant chaque mise en marche et assurez-vous qu'il ne présente aucun endommagement. Utilisez-le uniquement lorsque l'appareil, l'adaptateur, le cordon d'alimentation et la fiche ne présentent aucun dommage.
- En cas de détériorations ou d'anomalies quelconques, arrêtez immédiatement l'appareil.
- Ne procédez à aucune modification sur l'appareil. Ne remplacez pas vous-même le cordon d'alimentation ou l'adaptateur. Faites effectuer les réparations de l'appareil, de l'adaptateur et de la fiche exclusivement par un atelier spécialisé. Le cas échéant, contactez le service après-vente. Toute réparation qui ne serait pas effectuée correctement présenterait des risques pour l'utilisateur.

- Attention aux dommages causés par le feu ! Ne repassez pas trop longtemps sur un même endroit. Ne posez jamais la semelle chaude du fer sur un tissu ou tout autre support sensible à la chaleur.



Évitez les détériorations de l'appareil et du matériel !

- Veillez à ce que le cordon ne soit ni pincé, ni coincé, ni posé sur des bords saillants et qu'il n'entre pas en contact avec des surfaces chaudes.
- Ne repassez que sur une surface stable, plane et insensible à la chaleur et à l'humidité. Nous recommandons d'utiliser une planche à repasser courante.
- N'effectuez pas de repassage sur des surfaces en verre ou en matière synthétique.
- Travaillez toujours avec un éclairage suffisant.
- Ne dépassez jamais la quantité de remplissage maximale du réservoir (respectez le marquage **max** se trouvant sur le réservoir d'eau!). Pour le remplissage de l'appareil, utilisez de l'eau du robinet. L'eau distillée peut endommager le filtre anticalcaire intégré.
- Ne versez jamais du produit détartrant ou détergent ni d'autres additifs chimiques dans l'appareil. Vous risqueriez de détériorer l'appareil, ce qui compromettrait la sécurité du travail.
- Ouvrez le bouchon du réservoir d'eau uniquement pour remplir le réservoir. Gardez le bouchon fermé pendant l'utilisation.
- Ne masquez jamais les buses de sortie de vapeur et n'y introduisez aucun objet.
- Actionnez le commutateur de vapeur uniquement lorsque le réservoir d'eau est rempli, faute de quoi la pompe à eau serait détériorée, ce qui peut réduire la durée de vie de l'appareil.
- Afin d'éviter les détériorations de l'appareil, veillez à le placer à une distance suffisante de toute source de chaleur, comme des plaques de cuisson ou un four. Ne placez aucune flamme ouverte, comme par ex. des bougies allumées, à proximité directe de l'appareil, de l'adaptateur, du cordon et de la fiche.
- Ne faites pas tomber l'appareil et ne lui faites pas subir de chocs violents.
- Ne posez pas d'objets lourds sur l'appareil, la station, l'adaptateur, le cordon et la fiche.

- Ne tirez pas sur l'appareil et ne le portez pas en le tenant par le cordon.
- N'exposez pas l'appareil à des températures extrêmes, à de fortes variations de température, ni à l'humidité ou au rayonnement direct du soleil.
- Avant de commencer le repassage, effectuez toujours un test sur une petite surface du vêtement, à un endroit peu visible.
- Au cours du travail et durant un certain temps après l'utilisation, posez toujours l'appareil sur sa station ou bien sur son pied, toujours sur un support plan, stable et insensible à la chaleur, ce afin d'éviter que la semelle très chaude n'en endommage la surface.
- Pour nettoyer l'appareil, n'utilisez aucun produit corrosif ou abrasif. Ces derniers risqueraient d'endommager la surface de l'appareil. N'utilisez pas d'objets métalliques pour éliminer les salissures se trouvant sur la semelle de repassage.
- Ne rangez l'appareil qu'après son refroidissement total et le vidage du réservoir d'eau.

Composition et vue générale de l'appareil

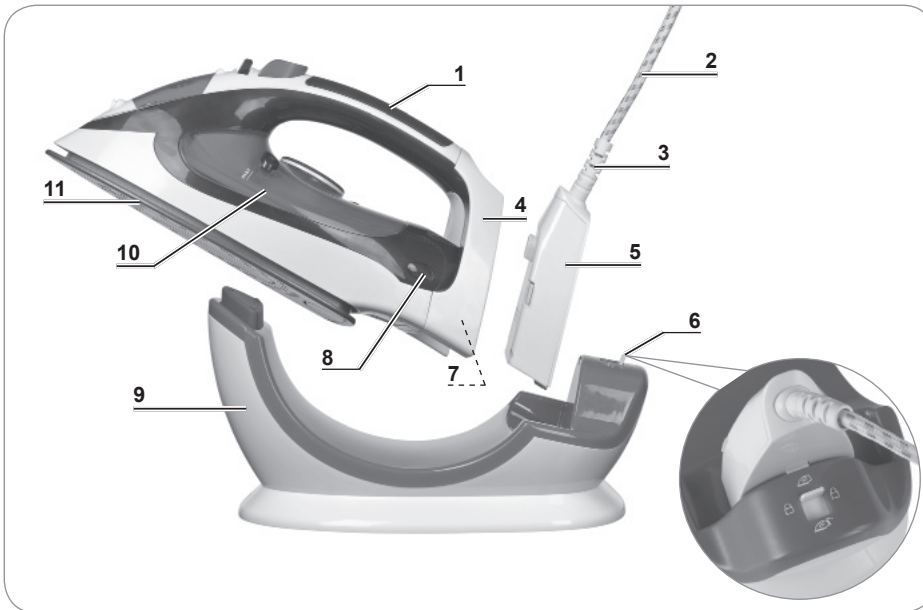

- | | |
|--|---|
| 1 Poignée de préhension | 7 Contacts |
| 2 Cordon d'alimentation | 8 Témoin lumineux de température |
| 3 Protection anti-pincement du cordon | 9 Station |
| 4 Pied | 10 Réservoir d'eau avec marquage max
(pour la quantité maximale de remplissage d'eau) |
| 5 Adaptateur | 11 Semelle de repassage |
| 6 Bouton de l'adaptateur (pour basculer entre le repassage avec et sans cordon, position de transport) | |

Organes de service

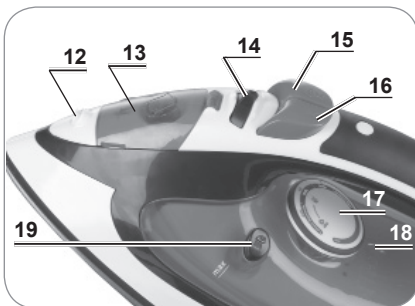

- | |
|--|
| 12 Buse de pulvérisation |
| 13 Bouchon du réservoir d'eau |
| 14 Régulateur de quantité de vapeur :
réglage de la quantité de vapeur de ☒
(aucune vapeur) à ☒ (quantité maximale de vapeur) |
| 15 ☒ Touche de jet de vapeur |
| 16 ☒ Touche de pulvérisation |
| 17 Thermostat |
| 18 Marque pour le réglage de la température |
| 19 Touche auto-nettoyage |

Fonctions de l'appareil

- L'appareil est équipé d'un **thermostat électronique** permettant de régler de façon fiable la température voulue et de la maintenir lorsque le fer à repasser est branché au secteur.
- Le **régulateur de quantité de vapeur** vous permet de choisir la quantité de vapeur que produit l'appareil.
- L'appareil s'éteint **en cas de surchauffe**.
- Le **système antigoutte** empêche que l'eau ne goutte à la semelle du fer à basse température en verrouillant la production de vapeur. **REMARQUE** : le système anti-goutte peut causer un cliquetis durant la phase de préchauffage ou de refroidissement. Ce phénomène est tout à fait normal et ne constitue en aucun cas un défaut.
- Le **revêtement en céramique de la semelle du fer** permet à l'appareil de glisser sans forcer sur le textile à repasser.
- Le **filtre anticalcaire** de l'appareil élimine le calcaire se trouvant dans l'eau du réservoir. Veuillez noter cependant qu'il ne saurait entièrement prévenir la formation de tartre.
- La **fonction d'auto-nettoyage** permet d'éliminer les résidus calcaires de l'appareil.

Avant la première utilisation









ATTENTION !

- Risque d'étouffement par les sacs et les films d'emballage en plastique ! Ne laissez pas les emballages à la portée des enfants ou des animaux.
 - La présence d'eau résiduelle dans le réservoir s'explique par le fait que cet appareil a été testé et ne constitue en aucun cas un défaut de l'appareil.
-
- Sortez le contenu de l'emballage, assurez-vous que l'ensemble livré est complet (voir paragraphe « Composition et vue générale de l'appareil ») et ne présente pas de dommages imputables au transport. En cas d'endommagement de l'appareil, de l'adaptateur, de la fiche ou de son cordon d'alimentation, n'utilisez pas l'appareil (!), contactez le service après-vente.
 - Avant l'utilisation de l'appareil, retirez tous les emballages et les éventuelles étiquettes qui se trouvent sur l'appareil et qui ont servi de protection pendant le transport ou de support publicitaire.
 - Avant d'utiliser le fer à repasser pour la première fois sur un vêtement, repassez d'abord une chute de tissu humide afin d'éliminer de la semelle les éventuels résidus de production (voir paragraphe « Utilisation »).
 - Avant la première utilisation, lisez impérativement le paragraphe « Recommandations de repassage » !

Recommandations de repassage

- Avant le repassage, contrôlez sur le tissu à repasser la présence de consignes de repassage sur l'étiquette, si existante. Le cas échéant, respectez-les. Sinon, sélectionnez la bonne température en fonction du type de tissu. Les recommandations pour le réglage de la température et de la vapeur sont :

Etiquette	Matière	Température	Vapeur
	Synthétique (par ex. Nylon, viscosse), soie, satin	jusqu'à •	 pas de vapeur
	Laine	••	
	Coton	•••	 moyen
	Lin	•••	 fort
	non repassable		

- Les vêtements délicats devraient toujours être repassés à l'envers.
- Triez le linge à repasser en fonction de sa température de repassage et commencez par les textiles se repassant à la plus basse température. Lorsque vous baissez la température de l'appareil, attendez quelques minutes jusqu'à ce que la semelle ait refroidi avant de continuer votre repassage.
- Afin d'obtenir un résultat optimal, nous recommandons de repasser à sec les tissus préalablement repassés à la vapeur afin d'en retirer toute humidité.

Utilisation



ATTENTION !

- Le fer à repasser est certes doté d'un arrêt de sécurité automatique, mais il est tout de même préférable de retirer la fiche de la prise en fin de repassage ou lors de pauses prolongées, ce afin d'éviter tout risque de blessure ou de dégâts matériels. Ne laissez jamais le fer à repasser sans surveillance lorsqu'il est branché au secteur et tenez les enfants éloignés du fer.
- N'essayez jamais de repasser des vêtements portés par une personne.
- N'orientez jamais le jet de vapeur directement vers des personnes, des animaux ou des plantes. Ceci pourrait entraîner de graves brûlures.
- Durant son utilisation, tenez l'appareil uniquement par la poignée.
- Avant de commencer le repassage, effectuez toujours un test sur une petite surface du vêtement, à un endroit peu visible.
- Attention aux dommages causés par le feu ! Ne repassez pas trop longtemps sur un même endroit. Ne posez jamais la semelle chaude du fer sur un tissu ou tout autre support sensible à la chaleur.
- Ne repassez jamais les fermetures éclair, les rivets, boucles et autres afin de ne pas rayer le revêtement de la semelle du fer.
- Ouvrez le bouchon du réservoir d'eau uniquement pour remplir le réservoir. Gardez le bouchon fermé pendant l'utilisation.

- Placez toujours la station sur un support plan et stable.
- Au cours du travail et durant un certain temps après l'utilisation, posez toujours l'appareil sur sa station ou bien sur son pied, toujours sur un support plan, stable et insensible à la chaleur.

REMARQUE : à la première utilisation de l'appareil, un faible dégagement d'odeur peut se produire. Ceci ne présente aucun danger et disparaît au cours de l'utilisation.

Repassage avec et sans cordon d'alimentation

Vous pouvez utiliser ce fer à repasser avec ou sans cordon d'alimentation. Placez à cet effet le bouton de l'adaptateur (6) sur l'une des trois positions au choix :



- **A** Repassage sans fil : l'adaptateur (5) est fixé à la station (9) et détaché du fer à repasser.
- **B** Rangement et transport : le fer à repasser et l'adaptateur sont fixés à la station.
- **C** Repassage avec le cordon : l'adaptateur avec le cordon est fixé au fer à repasser et détaché de la station.

Lorsque le cordon d'alimentation est raccordé au fer lors du repassage, la température réglée reste constante et est maintenue durablement. L'appareil fonctionne comme un fer à repasser classique.

Lors du repassage sans fil, la température baisse au bout d'un certain temps. Le fer doit être posé à intervalles réguliers (env. toutes les 2 à 6 minutes) sur la station et raccordé à l'adaptateur afin de maintenir la température constante. Pour le repassage à sec, les intervalles sont un peu plus longs que pour le repassage à la vapeur.

Remplissage du réservoir d'eau



ATTENTION !

- Avant de remplir / vider le réservoir d'eau, retirez toujours la fiche de la prise de courant. Pour ce faire, tirez toujours sur la fiche, jamais sur le cordon.
- Utilisez de l'eau du robinet. L'eau distillée peut endommager le filtre anticalcaire intégré.
- Ne remplissez jamais le réservoir d'eau d'additifs. Vous risqueriez de détériorer l'appareil, ce qui compromettrait la sécurité du travail.
- Ne dépassez jamais la quantité de remplissage maximale du réservoir (respectez le marquage **max** se trouvant sur le réservoir d'eau !).

Pour le repassage à la vapeur ou la pulvérisation, le réservoir d'eau doit être rempli. Si vous souhaitez repasser à sec, ceci n'est pas requis.

1. Assurez-vous que l'appareil n'est **pas** branché sur la prise de courant. (Retirez l'adaptateur.) Placez le régulateur de quantité de vapeur (14) en position ~~XX~~ (pas de vapeur) et le thermostat (17) en position **Aus** (arrêt) en l'amenant sur le marquage (18).
2. Ouvrez le bouchon du réservoir d'eau (13). Veillez à ce qu'il ne puisse pas se désolidariser entièrement de l'appareil.
3. Remplissez le réservoir d'eau du robinet jusqu'au marquage **max**. Sa contenance est d'env. 240 ml.

- Refermez correctement le bouchon du réservoir d'eau. Il doit s'enclencher en produisant un déclic audible.

Préchauffage du fer à repasser

- Vérifiez la température de repassage requise d'après les indications de l'étiquette d'entretien du vêtement à repasser (voir paragraphe « Recommandations de repassage ») et réglez le thermostat (17) en fonction de ces indications. Orientez le niveau de température vers le marquage (18). Placez le régulateur de quantité de vapeur (14) en position  (pas de vapeur).





- Reliez l'adaptateur (5) avec le pied (4) du fer à repasser. Pour ce faire, les trois ouvertures sur l'adaptateur doivent s'insérer dans les trois contacts (7) du pied ; la connexion produit un déclic audible.

- Si tel n'est pas encore le cas, placez la station (9) sur la planche à repasser ou sur un support stable, plan et insensible à la chaleur et à l'humidité.



- Placez le fer à repasser avec l'adaptateur sur la station.
- Branchez la fiche de l'appareil sur une prise réglementaire bien accessible.
- L'appareil commence son préchauffage. Le témoin lumineux de la température (8) s'allume pendant cette opération. Lorsqu'il s'éteint, la semelle a alors atteint la température souhaitée et vous pouvez donc commencer le repassage.

Repassage

- Pour repasser à la vapeur, placez le régulateur de quantité de vapeur sur la position  (moyen) ou  (fort) selon la quantité de vapeur souhaitée. Pour repasser à sec, laissez le fer en position .
- Si vous souhaitez repasser avec le cordon d'alimentation raccordé, placez le bouton de l'adaptateur (6) en position **C**, enlevez le fer de la station et faites glisser d'avant en arrière la semelle du fer (11) sur le tissu jusqu'à ce qu'il soit lisse. Utilisez l'appareil comme un fer à repasser traditionnel.
Pour repasser sans fil, placez le bouton de l'adaptateur en position **A** et retirez de la station le fer à repasser sans adaptateur ni cordon. Posez le fer à repasser à intervalles réguliers (env. toutes les 2 à 6 minutes) sur la station pour qu'il monte en température. Pour le repassage à sec, les intervalles sont un peu plus longs que pour le repassage à la vapeur.
- Lorsque le réservoir d'eau est vide, aucune vapeur ne peut être produite. Suivez les instructions données au paragraphe « Remplissage du réservoir » pour le remplir lorsqu'il est vide.

Jet de vapeur / repassage vapeur à la verticale



ATTENTION !

- Pendant le repassage à la verticale, veillez à disposer d'un espace suffisant autour du vêtement à repasser. Il n'est permis de repasser à la verticale que si le vêtement se trouve sur un cintre et ne risque pas d'entrer en contact avec d'autres vêtements ou tout autre objet, ni avec des personnes ou des animaux.

- Repassez le linge uniquement là où la chaleur et l'humidité ne feront aucun dégât, donc PAS devant la tapisserie, les fenêtres ou les miroirs, par ex.

En plus du repassage classique à la vapeur, le fer à repasser peut produire un fort jet de vapeur, par ex. pour lisser les faux plis très prononcés ou encore les textiles suspendus.



Etant donné que cette fonction fait rapidement baisser la température, nous recommandons de raccorder le fer à repasser au cordon d'alimentation et de le brancher au secteur.



1. Assurez-vous que le réservoir d'eau est bien rempli.
2. Préchauffez l'appareil.
3. Placez le régulateur de quantité de vapeur sur la position permettant la production de vapeur.
4. Lors du repassage vapeur à la verticale de textiles fragiles, maintenez le fer à quelques centimètres du tissu.

5. Actionnez la touche de jet de vapeur  (15), placez la semelle du fer (11) juste devant ou sur le tissu et relâchez la touche.
6. Attendez quelques secondes avant d'actionner à nouveau la touche. **REMARQUE :** plus la température de repassage est basse, plus faible sera la production de vapeur et plus longtemps cela prend pour générer à nouveau de la vapeur.

Fonction pulvérisation

La fonction pulvérisation sert par ex. à humidifier les textiles fragiles ne pouvant pas être repassés à la vapeur. Cette fonction est indépendante de la fonction de vapeur et est réalisable à toute température. **REMARQUE :** le réservoir d'eau doit être rempli (voir paragraphe « Remplissage du réservoir d'eau »).



- Appuyez plusieurs fois sur la touche de pulvérisation  (16). Cela projette de l'eau par la buse de pulvérisation (12) sur le tissu à repasser.

Après utilisation

1. Une fois votre repassage terminé, placez le régulateur de quantité de vapeur en position  et le thermostat en position **Aus** (arrêt).
2. Posez l'appareil sur la station ou bien à la verticale sur son pied.
3. Retirez la fiche de la prise de courant.
4. Laissez la semelle du fer entièrement refroidir.
5. Videz le réservoir d'eau. Ouvrez à cet effet le bouchon du réservoir d'eau, tenez le fer à repasser au-dessus d'un lavabo par ex. et retournez-le. Déversez toute l'eau se trouvant dans le réservoir.
6. Raccordez ensuite le fer à repasser au secteur et placez le régulateur de quantité de vapeur et le thermostat pendant une à deux minutes en position maximale afin d'évaporer l'eau résiduelle. Répétez ensuite les étapes 6 à 9.
7. Au besoin, nettoyez le corps de l'appareil et la station avec un chiffon doux et légèrement humide puis essuyez-les avec un chiffon doux.

Rangement

1. Une fois l'appareil entièrement refroidi et le réservoir vidé (voir paragraphe « Utilisation », section « Après utilisation »), placez-le avec l'adaptateur sur la station.
2. Placez le bouton de l'adaptateur en position **B**. Vous pouvez maintenant déplacer le fer à repasser avec sa station.
3. Enroulez le cordon d'alimentation.
4. Rangez l'appareil dans un endroit sec et propre, qui ne craint pas le gel et hors de portée des enfants et des animaux.

Fonction d'auto-nettoyage



ATTENTION !

- Risque de brûlure ! Durant l'auto-nettoyage, de l'eau chaude et de la vapeur s'échappent de la semelle du fer. Tenez la semelle éloignée de toute partie du corps et des matières fragiles lorsque vous appuyez sur la touche d'auto-nettoyage (**19**) !
- Appuyez sur la touche d'auto-nettoyage exclusivement à des fins d'auto-nettoyage et non pas pour repasser !



Etant donné que cette fonction fait rapidement baisser la température, nous recommandons de raccorder le fer à repasser au cordon d'alimentation et de le brancher au secteur.

L'appareil est doté d'une fonction d'auto-nettoyage permettant d'éliminer les résidus de calcaire de l'appareil. L'appareil ne nécessite aucun autre détartrage. Effectuez à intervalles réguliers (au moins toutes les 10 heures de fonctionnement) les étapes de travail suivantes :

1. Remplissez d'eau du robinet le réservoir d'eau jusqu'au marquage **max** (paragraphe « Utilisation », section « Remplir le réservoir d'eau »).
2. Raccordez le fer à repasser à l'adaptateur puis branchez la fiche sur une prise de courant installée de façon réglementaire et aisément accessible.
3. Préchauffez l'appareil en plaçant le thermostat sur le niveau de température le plus élevé.
4. Tenez l'appareil à l'horizontale au-dessus d'un lavabo, par ex.
5. Appuyez sur la touche d'auto-nettoyage (**19**).
6. Vidangez intégralement le contenu du réservoir d'eau. Secouez légèrement l'appareil pour faciliter l'écoulement de l'eau par toutes les buses.
7. Répétez la procédure de nettoyage jusqu'à ce que plus aucun résidu calcaire ne sorte des buses.
8. Si nécessaire, remettez un cours instant l'appareil en service pour faire évaporer les résidus d'eau.





Dépannage

Si l'appareil ne fonctionne pas correctement, examinez tout d'abord le problème pour constater si vous pouvez y remédier vous-même.



N'essayez pas de réparer vous-même un appareil électrique défectueux !

Problème	Cause possible / solution
L'appareil ne fonctionne pas. Le témoin lumineux de température ne s'allume pas.	<ul style="list-style-type: none"> • L'appareil est-il correctement relié à l'adaptateur et la fiche est-elle branchée correctement à la prise ? • La prise est-elle défectueuse ? Essayez sur une autre prise de courant et vérifiez le fusible du secteur.
L'appareil ne produit pas de vapeur.	<ul style="list-style-type: none"> • Le réservoir d'eau est-il vide ? Remplissez-le. • L'appareil n'a pas encore atteint sa température de service. Attendez que le témoin lumineux indicateur de la température s'éteigne. • Le thermostat est-il à un niveau de température bas ? Sélectionnez un niveau de température plus élevé. • Le régulateur de quantité de vapeur est-il sur la position  ? Activez la production de vapeur. • Appuyez 2 ou 3 fois sur la touche vapeur  pour lancer la production de vapeur. • Si vous avez choisi une température élevée, la vapeur générée est sèche et presque invisible. Ceci est amplifié lorsque la température ambiante est également élevée. Placez le thermostat à une température inférieure afin de vérifier si l'appareil produit de la vapeur.
De l'eau s'échappe de la semelle du fer.	<ul style="list-style-type: none"> • Le réservoir d'eau est-il trop rempli ? Videz un peu d'eau du réservoir d'eau (voir section « Après utilisation »). • Le thermostat est-il à un niveau de température bas ? Sélectionnez un niveau de température supérieur afin de produire de la vapeur.
Développement d'odeur	À la première utilisation de l'appareil, un dégagement d'odeur peut se produire ; il est causé par les éventuels résidus de production. Il est toutefois inoffensif et disparaît au cours de l'utilisation.

Caractéristiques techniques

Référence article :	Z 02190
N° de modèle :	HN-6156-2200
Tension d'alimentation :	230 – 240 V~ 50 Hz
Puissance :	2200 W
Classe de protection :	I
Capacité du réservoir d'eau :	env. 240 ml



Cet appareil fonctionne à la vapeur brûlante !



Mise au rebut



Les matériaux d'emballage sont recyclables. Débarrassez-vous de l'emballage dans le respect de l'environnement en le déposant à un point de collecte prévu à cet effet.



Éliminez cet article conformément aux prescriptions pour la protection de l'environnement. Ne le jetez pas avec les ordures ménagères. Remettez-le à une station de collecte et de recyclage d'appareils électriques et électroniques usagés. Pour de plus amples renseignements à ce sujet, adressez-vous aux services municipaux compétents.

Tous droits réservés.



Inhoud

Uitleg van de symbolen _____	48
Doelmatig gebruik _____	49
Veiligheidsaanwijzingen _____	49
Leveringsomvang en apparaatoverzicht _____	54
Apparaatfuncties _____	55
Vóór het eerste gebruik _____	55
Strijkadviezen _____	56
Gebruik _____	56
Opbergen _____	60
Zelfreinigingsfunctie _____	60
Storingen verhelpen _____	61
Technische gegevens _____	62
Afvoeren _____	62

Klantenservice / importeur:

DS Produkte GmbH
Am Heisterbusch 1
D-19258 GALLIN
Duitsland
Tel.: +49 38851 314650

*) Niet gratis.

Geachte klant,

Wij zijn blij dat u hebt besloten tot de aankoop van dit stoomstrijkijzer.

Gelieve vóór het eerste gebruik van het apparaat de handleiding zorgvuldig door lezen en deze te bewaren om later nog eens na te kunnen nalezen. Wanneer u het apparaat aan iemand anders geeft, moet tevens deze handleiding worden overhandigd.

Fabrikant en importeur aanvaarden geen aansprakelijkheid wanneer de informatie in deze handleiding niet in acht wordt genomen.

Neem bij vragen over het artikel alsook over reserveonderdelen/toebehoren contact op met de klantenservice via onze website:

www.service-shopping.de

Uitleg van de symbolen



Veiligheidsinstructies zijn voorzien van dit symbool. Lees deze aandachtig door en houdt u zich aan de veiligheidsinstructies om lichamelijk letsel en materiële schade te voorkomen.



Met dit symbool wordt aanvullende informatie aangeduid.

Doelmatig gebruik

- Dit apparaat is bedoeld voor het droog- en stoomstrijken van textiel.
- Dit apparaat kan worden gebruikt door kinderen vanaf 8 jaar alsook door personen met beperkte lichamelijke, sensorische of geestelijke vermogens of die niet beschikken over ervaring en/of kennis, wanneer zij onder toezicht staan en instructies hebben gekregen over hoe het apparaat op veilige wijze kan worden gebruikt en wanneer zij de daaruit voortvloeiende gevaren hebben begrepen. Kinderen mogen niet spelen met het apparaat. Reiniging en gebruikersonderhoud mogen niet worden uitgevoerd door kinderen.
- Kinderen jonger dan 8 jaar en dieren moeten uit de buurt worden gehouden van het apparaat en het aansluitsnoer.
- Het apparaat is uitsluitend bestemd voor particulier gebruik, niet voor commerciële doeleinden.
- Gebruik het apparaat uitsluitend zoals beschreven in de handleiding. Elk ander gebruik geldt als niet-doelmatig.
- Alle gebreken die ontstaan door onvakkundige behandeling, beschadiging, kalkaanslag of reparatiepogingen, zijn uitgesloten van de garantie. Dit geldt ook voor de normale slijtage.

Veiligheidsaanwijzingen



Gevaar voor verwondingen

- Verstikkingsgevaar door plasticfolie en plastic zakken! Houd kinderen en dieren uit de buurt van het verpakkingsmateriaal.
- Verbrandingsgevaar! De zool van het strijkijzer wordt tijdens het gebruik zeer heet. Pak het apparaat daarom tijdens de werking uitsluitend beet bij de greep. Raak de zool niet aan tijdens of kort na het gebruik.
- Het apparaat kan kort na gebruik nog erg heet zijn. Laat het volledig afkoelen voordat u de watertank leegt en/of het apparaat reinigt en opbergt.
- Probeer nooit kleding te strijken wanneer deze door iemand wordt gedragen.

- Verbrandingsgevaar! Richt de stoom nooit direct op mensen, dieren of planten.
- Zet het apparaat nooit op de kop of op de zijkant, er kan anders heet water uitlopen. Uitgezonderd is het gecontroleerd legen van de watertank. Voorkom daarbij contact met uitlopend water resp. waterdamp.
- Let er bij verticaal strijken op dat er voldoende ruimte beschikbaar is rond het te strijken kledingstuk. Er mag alleen verticaal worden gestreken, wanneer het kledingstuk op een beugel hangt en niet in aanraking kan komen met andere kledingstukken, voorwerpen, personen of dieren.
- Let erop dat niemand kan struikelen over het aangesloten netsnoer. Laat het snoer niet zonder toezicht van de strijkplank, tafel en dergelijke hangen wanneer er kinderen of dieren in de buurt zijn. Ze zouden het apparaat eraan omlaag kunnen trekken.
- Laat het apparaat nooit zonder toezicht, wanneer het is aangesloten op het stroomnet. Trek bij langere pauzen onmiddellijk de netstekker uit de contactdoos.
- Berg het apparaat op een voor kinderen ontoegankelijke plaats op!



Gevaar voor elektrische schokken en brand

- Sluit het apparaat alleen aan op een contactdoos met aardingscontacten die is geïnstalleerd volgens de voorschriften. De contactdoos moet ook na het aansluiten goed toegankelijk zijn, zodat de verbinding op het stroomnet snel kan worden ontkoppeld. De netspanning moet overeenstemmen met de technische gegevens van het apparaat. Gebruik alleen correct werkende verlengsnoeren, waarvan de technische gegevens overeenstemmen met die van het apparaat.
- Dompel het apparaat, de adapter, het netsnoer en de netstekker nooit in water of andere vloeistoffen en zorg ervoor dat deze niet in het water kunnen vallen of nat kunnen worden.
- Mocht het apparaat of de adapter in het water vallen, onderbreekt u meteen de stroomtoevoer. Probeer niet om het apparaat uit het water te trekken, wanneer het is aangesloten op het stroomnet!

- Raak het apparaat, de adapter, het netsnoer en de stekker nooit aan met vochtige handen wanneer deze onderdelen zijn aangesloten op het stroomnet.
- De stoom mag niet direct worden gericht op netsnoeren of onderdelen die elektrische componenten bevatten (bijv. de binnenkant van ovens, koelkasten, schakelaars en lampen, magnetrons).
- Schakel het apparaat uit en trek de netstekker uit de contactdoos,
 - wanneer u het apparaat niet gebruikt,
 - wanneer zich tijdens het gebruik een storing voordoet,
 - vóór een onweersbui,
 - vóórdát u de watertank bijvult of deze leegt,
 - voordat u het apparaat reinigt en/of opbergt.
- Trek altijd aan de stekker en nooit aan het netsnoer.
- Gebruik het apparaat uitsluitend binnenshuis.
- Gebruik het apparaat niet in ruimten, waarin zich licht ontvlambaar stof of giftige alsook explosieve dampen bevinden.
- Gebruik het apparaat niet in een zeer vochtige omgeving of in de buurt van brandbaar materiaal.
- Direct na het strijken het nog hete apparaat neerzetten met een minimale afstand van 15 cm tot muren, meubelen en andere voorwerpen.
- Controleer het apparaat in het belang van uw eigen veiligheid vóór elke ingebruikname op beschadigingen. Gebruik het slechts wanneer het apparaat, de adapter, het netsnoer en de stekker geen schade vertonen!
- Bij schade/storingen dient u het apparaat direct uit te schakelen.
- Breng geen veranderingen aan het apparaat aan. Verwissel ook niet zelf het netsnoer en de adapter. Laat de reparaties aan het apparaat, adapter, snoer en stekker slechts uitvoeren in een gespecialiseerde werkplaats. Neem eventueel contact op met de klantenservice. Door ondeskundige reparaties kan er reëel gevaar ontstaan voor de gebruiker.
- Opgelet Brandschade! Strijk nooit te lang op één plek. Laat de hete strijkzool nooit op de stof of een andere hittegevoelige ondergrond staan!

Voorkomen van materiële schade en schade aan het apparaat

- Let erop dat het netsnoer niet bekneld raakt, geknikt wordt of op scherpe randen wordt gelegd en niet in aanraking komt met hete oppervlakken.
- Strijk daarom alleen op een stevige, vlakke en hitte- alsook vochtbestendige ondergrond. Wij adviseren het gebruik van een normaal in de handel verkrijgbare strijkplank.
- Strijk niet op een ondergrond van glas of kunststof.
- Werk altijd met voldoende verlichting.
- Overschrijd nooit de maximale vulhoeveelheid (let op de **max**-markering op de watertank!). Gebruik voor het vullen van het apparaat leidingwater. Gedestilleerd water kan nadelig zijn voor de geïntegreerde kalkfilter.
- Vul het apparaat nooit met ontkalkings- of reinigingsmiddelen of andere chemische additieven. Daardoor kan het apparaat worden vernield en een veilige werking is dan niet meer gewaarborgd.
- Open de watertankafdekking alleen voor het bijvullen van de watertank. Houd de afdekking in de overige gevallen tijdens de werking gesloten.
- Dek de stoomgaten nooit af en steek er geen voorwerpen in.
- Druk alleen op de stoomschakelaar wanneer de watertank is gevuld met water, omdat anders de waterpomp beschadigd kan raken en de levensduur van het apparaat negatief kan worden beïnvloed.
- Houd voldoende afstand tot warmtebronnen, zoals kookplaten of ovens, om schade aan het apparaat te voorkomen. Plaats geen open vuur, bijv. brandende kaarsen, in de directe nabijheid van het apparaat, adapters, snoeren en stekkers.
- Laat het apparaat niet vallen en stel het niet bloot aan sterke schokken.
- Plaats geen zware voorwerpen op het apparaat, het basisstation, de adapter, het snoer en de stekker.
- Trek of draag het apparaat niet aan het snoer.
- Stel het apparaat niet bloot aan extreme temperaturen, sterke temperatuurschommelingen, vocht, vloeistoffen of direct zonlicht.

- Test het apparaat altijd eerst uit op een kleine, onopvallende plek van uw kleding.
- Plaats het apparaat tijdens en kort na gebruik in het meegeleverde basisstation of op de standvoet en op een vlakke, stevige en hittebestendige ondergrond om schade aan de ondergrond te voorkomen, die door de hete zool zou kunnen worden veroorzaakt.
- Gebruik voor het reinigen van het apparaat geen bijtende of schurende reinigingsmiddelen. Deze kunnen het oppervlak beschadigen. Gebruik geen metalen voorwerpen om verontreinigingen van de strijkzool te verwijderen.
- Berg het apparaat pas op, wanneer deze volledig is afgekoeld en wanneer er zich geen water meer bevindt in de watertank.

Leveringsomvang en apparaatoverzicht

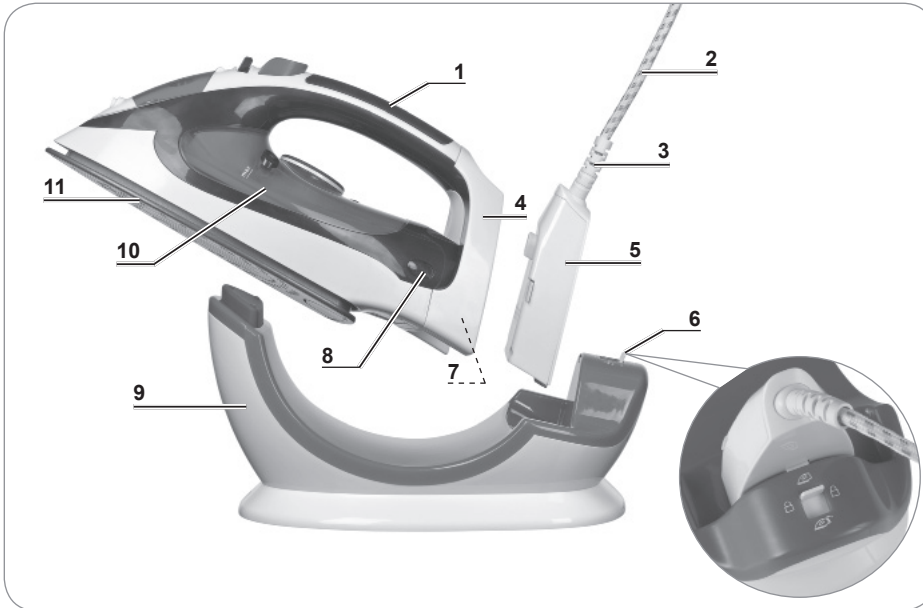

- | | |
|--|---|
| 1 Handgreep | 7 Contacten |
| 2 Netsnoer | 8 Temperatuurcontrolelampje |
| 3 Bescherming tegen afknellen van het snoer | 9 Basisstation |
| 4 Standvoet | 10 Watertank met max -markering (voor de maximale watervulhoeveelheid) |
| 5 Adapter | 11 Strijkzool |
| 6 Adaptergrendel (voor het omschakelen tussen strijken met/zonder snoer, transportpositie) | |

Bedieningselementen

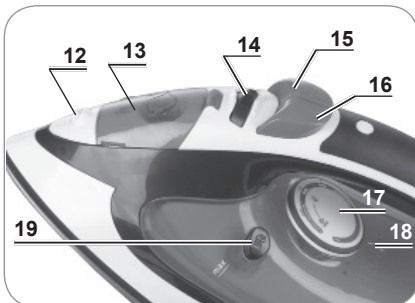

- | |
|--|
| 12 Spuitkop |
| 13 Watertankdop |
| 14 Regelaar voor stoomhoeveelheid: instelling van de hoeveelheid stoom van  (geen stoom) tot  (grootste hoeveelheid stoom) |
| 15  Knop Stoomstoot |
| 16  Knop Sproeien |
| 17 Temperatuurregelaar |
| 18 Markering voor temperatuurinstelling |
| 19 Knop Zelfreiniging |

Apparaatfuncties

- Het apparaat beschikt over een elektronische **temperatuurregeling**, welke de gekozen temperatuur betrouwbaar instelt en aanhoudt wanneer het strijkijzer is aangesloten op het stroomnet.
- Met de **regelaar voor stoomhoeveelheid** kiest u hoeveel stoom het apparaat afgeeft.
- Het apparaat **wordt uitgeschakeld bij oververhitting**.
- Het **anti-drupsysteem** voorkomt dat er water bij lage temperaturen uit de strijkzool druppelt doordat de stoomproductie wordt uitgeschakeld. **AANWIJZING:** het anti-drupsysteem kan tijdens het opwarmen of afkoelen een klikgeluid veroorzaken. Dit is normaal en is geen defect.
- Door de **keramische coating van de strijkzool** glijdt het apparaat tijdens het strijken moeiteloos over de stof.
- De **kalkfilter** van het apparaat verwijdert de kalk uit het water in de watertank. Let er echter op dat kalkaanslag niet geheel kan worden voorkomen.
- Met de **zelfreinigingsfunctie** worden kalkresten verwijderd uit het apparaat.

Vóór het eerste gebruik









OPGELET!

- Verstikkingsgevaar door plasticfolie en plastic zakken! Houd kinderen en dieren uit de buurt van het verpakkingsmateriaal.
 - Waterresten in de watertank ontstaan daardoor dat dit apparaat werd gecontroleerd en zijn geen gebreken van het apparaat.
-
- Pak de leveringsomvang uit en controleer of de levering volledig is (zie hoofdstuk 'Leveringsomvang en apparaatoverzicht') en geen transportschade heeft opgelopen. Wanneer het apparaat, de adapter, stekker of het netsnoer zijn beschadigd, gebruik deze het apparaat dan niet (!), maar neem contact op met de klantenservice.
 - Verwijder vóór gebruik van het apparaat al het verpakkingsmateriaal en eventueel aanwezige etiketten, die zich op het apparaat bevinden en bedoeld zijn ter bescherming tijdens het transport resp. voor reclame.
 - Voordat u het strijkijzer voor de eerste keer gebruikt op een kledingstuk, strijkt u over een vochtig restje stof om eventuele productieresten te verwijderen van de strijkzool (zie hoofdstuk 'Gebruik').
 - Lees voor het eerste gebruik beslist het hoofdstuk 'Strijkadviezen' door!

Strijkadviezen

- Controleer vóór het strijken of zich op de te strijken stof een etiket met strijkaanwijzingen bevindt en volg deze op. Kies in de overige gevallen aan de hand van de stofsoort de juiste temperatuur uit. De aanbevolen temperatuur- en stoominstellingen zijn:

Etiket	Materiaal	Temperatuur	Stoom
	Synthetische stoffen (bijv. nylon, viscose), zijde, velours	tot •	 geen stoom
	Wol	••	geen stoom
	Katoen	•••	 gemiddeld
	Linnen	•••	 sterk
	Niet geschikt om te strijken		

- Gevoelige kledingstukken alleen vanaf de binnenzijde strijken.
- Sorteer de kledingstukken volgens de strijkt temperatuur en begin met de delen die de laagste temperatuur nodig hebben. Wanneer u de temperatuur op het apparaat vermindert wacht u enkele minuten tot de strijkzool iets is afgekoeld voordat u verder gaat met strijken.
- Het wordt aanbevolen om voor een optimaal strijkresultaat de stof na het stoomstrijken droog te strijken zodat geen er geen vocht achterblijft.

Gebruik



OPGELET!

- Het strijkijzer beschikt weliswaar over een veiligheidsuitschakelmechanisme, trek echter na het strijken of bij langere pauzen de netstekker uit de contactdoos om persoonlijk letsel of materiële schade te voorkomen. Laat het strijkijzer nooit zonder toezicht wanneer het is aangesloten op het stroomnet en houd kinderen uit de buurt.
- Probeer nooit kleding te strijken wanneer deze door iemand wordt gedragen.
- Richt de stoom nooit direct op mensen, dieren of planten. Dit kan leiden tot ernstige verbrandingen.
- Houd het apparaat uitsluitend vast bij de greep als het is ingeschakeld.
- Test het apparaat altijd eerst uit op een kleine, onopvallende plek van uw kleding.
- Opgelet Brandschade! Strijk nooit te lang op één plek. Laat de hete strijkzool nooit op de stof of een andere hittegevoelige ondergrond staan!
- Strijk niet over ritssluitingen, klinknagels, gespen etc. zodat de coating van de strijkzool niet bekrast raakt.
- Open de watertankafdekking alleen voor het bijvullen van de watertank. Houd de afdekking in de overige gevallen tijdens de werking gesloten.
- Plaats het basisstation altijd op een vlakke, stevige ondergrond.

- Plaats het apparaat tijdens en kort na het gebruik op het meegeleverde basisstation of op de standvoet op een vlakke, stevige en hittebestendige ondergrond.

AANWIJZING: bij het eerste gebruik van het apparaat kan er geringe geurontwikkeling ontstaan. Dit is ongevaarlijk en stopt na verloop van tijd tijdens het gebruik.

Met en zonder netsnoer strijken

Dit strijkijzer kunt u zowel met als zonder netsnoer gebruiken. Hiertoe zet u de adaptergrendel (6) in één van de drie mogelijke posities:



- **A** Snoerloos strijken: de adapter (5) zit vast aan het basisstation (9) en is los van het strijkijzer.
- **B** Opbergen en transport: het strijkijzer en de adapter zitten vast aan het basisstation.
- **C** Strijken met netsnoer: de adapter met netsnoer zit vast aan het strijkijzer en is los van het basisstation.

Wanneer het netsnoer tijdens het strijken aan het strijkijzer is aangesloten, wordt de ingestelde temperatuur constant en permanent aangehouden. Het apparaat werkt als een gewoon strijkijzer.

Tijdens het snoerloos strijken zakt de temperatuur na enige tijd. Het strijkijzer moet regelmatig (ca. 2 tot 6 minuten) in het basisstation worden geplaatst en daarbij aan de adapter worden aangesloten zodat de ingestelde temperatuur aangehouden blijft. Tijdens het droogstrijken zijn de afstanden iets groter dan bij het stoomstrijken.

Watertank bijvullen



OPGELET!

- Trek altijd de netstekker eruit voordat u de watertank bijvult/leegt. Trek nooit aan het snoer, maar altijd aan de stekker.
- Gebruik leidingwater. Gedestilleerd water kan nadelig zijn voor de geïntegreerde kalkfilter.
- Vul nooit toevoegingen in de watertank. Daardoor kunt u het apparaat vernielen en een veilige werking is dan niet meer gewaarborgd.
- Overschrijd nooit de maximale vulhoeveelheid (let op de **max**-markering op de watertank!).

Voor het stoomstrijken of sproeien moet de watertank worden gevuld. Mocht u alleen willen droogstrijken, vervalt dit.

1. Zorg ervoor dat het apparaat **niet** is aangesloten op het stroomnet. (Verwijder de adapter.) Zet de regelaar voor stoomhoeveelheid (14) op positie ~~III~~ (geen stoom) en de temperatuurregelaar (17) op positie **Aus (uit) (Aus (uit))** naar de markering (18) draaien.
2. Klap de watertankafsluiting (13) omhoog. Houd er rekening mee hij niet geheel van het apparaat kan worden verwijderd.
3. Vul de tank tot de **max**-markering met leidingwater. Hij kan ca. 240 ml bevatten.
4. Klap de watertankafsluiting stevig dicht. Hij moet hoorbaar vastklikken.

Strijkijzer opwarmen

1. Controleer het etiket in het kledingstuk op de noodzakelijke strijktemperatuur (zie hoofdstuk 'Strijkadviezen') en stel deze in met de temperatuurregelaar (17). Draai het gewenste temperaturniveau naar de markering (18). Zet de regelaar voor stoomhoeveelheid (14) op positie  (geen stoom).



2. Koppel de adapter (5) aan de standvoet (4) van het strijkijzer. De drie contacten (7) in de standvoet moeten daarbij in de drie openingen in de adapter worden gestoken en de verbinding moet hoorbaar vastklikken.

3. Indien niet reeds gebeurd, plaatst u het basisstation (9) op de strijkplank resp. op een stevige, vlakke, hitte- zowel vochtbestendige ondergrond.





4. Plaats het strijkijzer met adapter in het basisstation.

5. Steek de netstekker in een correct geïnstalleerde, goed toegankelijke contactdoos.

6. Het apparaat begint met opwarmen. Daarbij brandt het temperatuur-controlelampje (8). Wanneer deze uitgaat, heeft de strijkzool de ingestelde temperatuur bereikt en kunt u beginnen met strijken.

Strijken

1. Voor het stoomstrijken schuift u de regelaar voor stoomhoeveelheid, afhankelijk van de gewenste hoeveelheid stoom, op de  (gemiddeld) of  (sterk) positie. Om droog te strijken, laat u hem op positie .
2. Wilt u met aangesloten netsnoer strijken, zet u de adaptergrendel (6) op positie **C**, neemt u het strijkijzer van het basisstation en beweegt u de strijkzool (11) op de stof heen en weer, tot hij glad is. Gebruik het apparaat zoals een gewoon strijkijzer. Om snoerloos te strijken, schuift u de adaptergrendel op positie **A** en neemt u het strijkijzer zonder adapter en snoer van het basisstation. Plaats het strijkijzer regelmatig (ca. 2 tot 6 minuten) voor het opwarmen in het basisstation. Tijdens het droogstrijken zijn de afstanden iets groter dan bij het stoomstrijken.
3. Wanneer de watertank leeg is, wordt er geen stoom meer geproduceerd. Volg de aanwijzingen in de sectie 'Watertank bijvullen' om hem weer bij te vullen.

Stoomstoot / Verticaal stoomstrijken



OPGELET!

- Let er bij verticaal strijken op dat er voldoende ruimte beschikbaar is rond het te strijken kledingstuk. Er mag alleen verticaal worden gestreken, wanneer het kledingstuk op een beugel hangt en niet in aanraking kan komen met andere kledingstukken, voorwerpen, personen of dieren.
- Strijk het wasgoed alleen daar, waar hitte en vocht geen schade kunnen aanrichten, dus bijvoorbeeld NIET voor behang, ramen of spiegels.

Het strijkijzer kan behalve het reguliere stoomstrijken een sterke stoomstoot afgeven, bijv. voor het gladstrijken van hardnekkige vouwen of hangend textiel.



Aangezien de temperatuur bij deze functie snel zakt, raden wij aan om het strijkijzer te koppelen aan het netsnoer en op het stroomnet aan te sluiten.



1. Zorg ervoor dat de watertank is gevuld.
2. Warm het apparaat op.
3. Zet de regelaar voor stoomhoeveelheid op stoomproductie.
4. Voor het verticaal stoomstrijken van gevoelige stoffen houdt u het strijkijzer enkele centimeters van de stof verwijderd.

5. Druk op de  knop Stoomstoot (15), beweeg de strijkzool (11) een stukje voor resp. op de stof en laat de knop weer los.
6. Wacht enkele seconden voordat u opnieuw op de knop drukt. **AANWIJZING:** hoe lager de strijktemperatuur, hoe zwakker de stoomproductie en des te langer de duur tot er weer stoom wordt geproduceerd.

Sproeifunctie

De sproeifunctie is geschikt voor bijvoorbeeld voor het bevochtigen van gevoelig textiel dat niet mag worden stoomgestreken. Deze functie is onafhankelijk van de stoomfunctie en is mogelijk bij elke temperatuur. **AANWIJZING:** de watertank moet zijn gevuld (zie sectie 'Watertank bijvullen').



- Druk enkele malen op de  knop Sproeien (16). Er wordt water door de sproeikop (12) op de stof gesproeid.

Na gebruik

1. Wanneer u klaar bent met strijken, zet u de regelaar voor stoomproductie op positie  en de temperatuurregelaar op positie **Aus (uit)**.
2. Plaats het apparaat in het basisstation of loodrecht op de standvoet.
3. Trek de netstekker uit de contactdoos.
4. Laat de strijkzool volledig afkoelen.
5. Leeg de watertank. Open hiertoe de watertankafdekking, houd het strijkijzer boven een gootsteen en dergelijke en houd het apparaat op de kop. Laat al het water uit de tank lopen.
6. Sluit het strijkijzer vervolgens aan op het stroomnet en stel de regelaar voor stoomproductie en temperatuurregelaar gedurende één tot twee minuten op het hoogste niveau zodat het restwater verdampt. Herhaal vervolgens de stappen 6 tot 9.
7. Veeg de behuizing van het apparaat resp. van het basisstation naar behoefte af met een zachte, licht vochtige doek en droog na met een zachte doek.

Opbergen

1. Indien het apparaat volledig is afgekoeld en de watertank leeg is (zie hoofdstuk 'Gebruik', sectie 'Na gebruik'), zet u het met de adapter in het basisstation.
2. Zet de adaptergrendel op positie **B**. Nu kunt u het strijkijzer met het basisstation optillen.
3. Wikkel het netsnoer op.
4. Berg het apparaat op een droge, schone, vorstvrije en voor kinderen en dieren ontoegankelijke plaats op.

Zelfreinigingsfunctie



OPGELET!

- Verbrandingsgevaar! Tijdens de zelfreiniging treden heet water en stoom uit de strijkzool. Houd de strijkzool uit de buurt van alle lichaamsdelen en gevoelige materialen wanneer u de knop voor zelfreiniging (**19**) indrukt!
- Druk de knop voor zelfreiniging uitsluitend in voor het uitvoeren van de zelfreiniging en niet tijdens het strijken!



Aangezien de temperatuur bij deze functie snel zakt, raden wij aan om het strijkijzer te koppelen aan het netsnoer en op het stroomnet aan te sluiten.

Het apparaat beschikt over een zelfreinigingsfunctie, waarmee kalkresten uit het apparaat worden verwijderd. Afzonderlijk ontkalken van het apparaat is niet nodig. Voer regelmatig (minimaal elke 10 bedrijfsuren) de onderstaand beschreven handelingen uit:

1. Vul de watertank tot de **max**-markering met leidingwater (zie hoofdstuk 'Gebruik', sectie 'Watertank bijvullen').
2. Sluit het strijkijzer aan op de adapter en steek de netstekker in een goed toegankelijke contactdoos die volgens de voorschriften is geïnstalleerd.
3. Warm het strijkijzer op het hoogste temperatuurniveau op.
4. Houd het apparaat loodrecht boven een gootsteen en dergelijke.
5. Druk op de knop voor zelfreiniging (**19**).
6. Laat de watertank volledig leeglopen. Kantel het apparaat daarbij iets heen en weer, zodat het water uit alle spuitmondjes kan weglopen.
7. Herhaal het reinigingsproces zo vaak tot er geen kalkresten meer uit de spuitmondjes komen.
8. Neem het apparaat eventueel nogmaals kort in gebruik om resthoeveelheden water te laten verdampen.



Storingen verhelpen

Wanneer het apparaat niet naar behoren functioneert, gelieve dan eerst na te gaan of u een probleem zelf kunt verhelpen.



Probeer niet om een defect elektrisch apparaat zelf te repareren!

Probleem	Mogelijke oorzaak/oplossing
Het apparaat werkt niet. Het temperatuur-controlelampje brandt niet.	<ul style="list-style-type: none"> Is het apparaat op de juiste manier verbonden met de adapter en zit de netstekker tot de aanslag in de contactdoos? Is de contactdoos defect? Probeer een andere contactdoos en controleer de zekering van uw netaansluiting.
Er wordt geen stoom geproduceerd.	<ul style="list-style-type: none"> Is de watertank leeg? Vul deze. Het apparaat heeft nog niet de bedrijfstemperatuur bereikt. Wacht tot het temperatuur-controlelampje uitgaat. Staat de temperatuurregelaar op een lager temperatuurniveau? Kies een hoger temperatuurniveau uit. Staat de regelaar voor stoomproductie op positie XX? Activeer de stoomproductie. Druk 2 tot 3 keer op de  knop Stoomstoot om de stoomproductie te activeren. Als u een hoge temperatuur hebt ingesteld, wordt een droge en vrijwel onzichtbare stoom geproduceerd. Dat effect wordt nog versterkt door een hoge omgevingstemperatuur. Zet de temperatuurregelaar in een lagere stand om te controleren of het apparaat stoom produceert.
Er lekt water uit de strijkzool.	<ul style="list-style-type: none"> Is de watertank te vol? Schud een beetje water weg (zie sectie 'Na gebruik'). Staat de temperatuurregelaar op een lager temperatuurniveau? Kies een hoger temperatuurniveau zodat er stoom kan worden geproduceerd.
Geurontwikkeling	Bij het eerste gebruik van het apparaat kan er wegens productieresten geringe geurontwikkeling ontstaan. Dit is echter ongevaarlijk en stopt na verloop van tijd tijdens het gebruik.

Technische gegevens

Artikelnummer: Z 02190
Modelnummer: HN-6156-2200
Spanningsvoorziening: 230 – 240 V~, 50 Hz
Vermogen: 2200 W
Beschermingsklasse: I
Capaciteit watertank: ca. 240 ml



Dit apparaat werkt met hete stoom!



Afvoeren



Het verpakkingsmateriaal kan worden gerecycled. Voer de verpakking op milieuvriendelijke wijze af en breng deze naar een recyclepunt.



Verwijder het artikel op milieuvriendelijke wijze. Het hoort niet bij het huisvuil. Breng het naar een recyclingbedrijf voor oude elektrische en elektronische apparaten. Meer informatie is verkrijgbaar bij uw plaatselijke gemeenteadministratie.

Alle rechten voorbehouden.



