



Art. 24443



DEUTSCH  
ENGLISH

FRANÇAIS  
NEDERLANDS

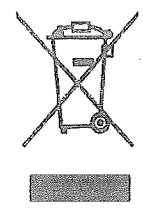
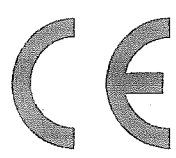

PL900

## MILIEUBESCHERMING

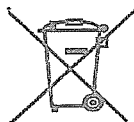

Gooi dit product niet weg bij het huishoudafval aan het einde van de levensduur ervan. Breng het product terug naar een inzamelingspunt voor hergebruik van elektrische en elektronische apparatuur. Dit wordt aangegeven door dit symbool op het product, in de gebruiksaanwijzing of op de verpakking.



De materialen zijn herbruikbaar volgens de markeringen. Door materiaal te recyclen of oude apparaten op een andere manier te hergebruiken draagt u bij aan het bescherming van ons milieu.

Neem a.u.b. contact op met uw gemeente voor informatie over inzamelingspunten.

CLASS 1 LASER PRODUCT  
KLASSE 1 LASER PRODUKT  
LUOKAN 1 LASER LAITE  
KLASS 1 LASER APPARAT  
PRODUCTO LASER CLASE 1

**WAARSCHUWING - ONZICHTBARE LASERSTRALING WANNEER DE BEHUIZING GEOPEND WORDT OF DE INTERNE BEVEILIGING UITGESCHAKELD. VERMIJD BLOOTSTELLING AAN DE LASERSTRAAL.**

	<b>WAARSCHUWING</b> Risiko voor een elektrische schok Niet openen!	
Waarschuwing: Verwijder de behuizing (of achterzijde) niet, om het risico op elektrische schokken te verkleinen. Geen voor de gebruiker te onderhouden onderdelen binnenin het apparaat. Laat reparatie over aan gekwalificeerd onderhoudspersoneel.		



Dit symbool wijst op de aanwezigheid van een gevaarlijke spanning binnenin de behuizing, die groot genoeg is om elektrische schokken te veroorzaken.



Dit symbool wijst de gebruiker op de aanwezigheid van belangrijke gebruiks- en onderhoudsinstructies voor het apparaat.

### Veiligheids-, milieu- en instellingsaanwijzingen

- Gebruik het apparaat alleen binnenshuis in een droge omgeving.
- Bescherm het apparaat tegen vocht.
- Open het apparaat niet. **ELECTRISCHE SCHOKGEVAAR!** Laat opening en reparatie over aan gekwalificeerd onderhoudspersoneel.
- Sluit dit apparaat alleen aan op een goed geïnstalleerd en geaard stopcontact. Zorg ervoor dat de netspanning overeenkomt met het de specificaties op het etiket.
- Zorg ervoor dat het electriciteits snoer droog blijft tijdens gebruik. Zorg ervoor dat het electriciteits snoer niet afgeknepen of op een andere manier beschadigd wordt.
- Beschadigde snoeren of stekkers moeten meteen vervangen worden door geautoriseerd onderhoudspersoneel.
- In geval van bliksem moet de stekker onmiddellijk uit het stopcontact getrokken worden.
- Wanneer kinderen het apparaat gebruiken, moeten de ouders toezicht houden.
- Reinig het apparaat alleen met een droge doek.  
Gebruik **GEEN SCHOONMAAKMIDDELEN** of **SCHUURSPONSJES!**
- Stel het apparaat niet bloot aan direct zonlicht of andere hittebronnen.
- Installeer het apparaat op een plaats met voldoende ventilatie, om oververhitting te voorkomen.
- Dek de ventilatieopeningen niet af!
- Installeer het apparaat op een veilige en vibratie-vrije plaats.
- Installeer het apparaat zo ver mogelijk uit de buurt van computers en magnetrons; anders kan de radio-ontvangst gestoord worden.
- Open de behuizing niet en probeer het apparaat niet te repareren. Dit is gevaarlijk en doet uw garantie vervallen. Reparaties mogen alleen uitgevoerd worden door geautoriseerd onderhoudspersoneel.
- Dit apparaat is uitgerust met een "Klasse 1 Laser". Vermijd blootstelling aan de laserstraal; dit kan verwondingen aan de ogen veroorzaken.
- Gebruik alleen kwik- en cadmium-vrije batterijen.
- Gebruikte batterijen zijn gevaarlijk afval en mogen **NIET** weggegooid worden bij het huishoudelijk afval!!! Breng de batterijen terug naar uw handelaar of naar inzamelingspunten in uw gemeente.
- Houd batterijen buiten bereik van kinderen. Kinderen kunnen batterijen per ongeluk inslikken. Raadpleeg onmiddellijk een dokter wanneer een kind een batterij ingeslikt heeft.
- Controleer uw batterijen regelmatig om batterijlekkage te voorkomen.

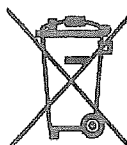

**Gebruikte batterijen zijn gevaarlijk afval en mogen NIET weggegooid worden bij het huishoudelijk afval!!! Als consument bent u wettelijk verplicht alle batterijen terug te brengen voor milieuvriendelijk hergebruik - of de batterijen gevaarlijke stoffen\*) bevatten of niet.**

U kunt batterijen gratis terugbrengen naar openbare inzamelingspunten in uw gemeente of bij winkels die de betreffende soort batterijen verkopen.

Alleen volledig lege batterijen.

\*) met de markering Cd = cadmium, Hg = kwik, Pb = lood

## BATTERIJ INSTALLATIE

Het batterijcompartiment bevindt zich aan de achterzijde van de afstandsbediening.

1. Verwijder het deksel van het batterijcompartiment door het lipje in te drukken en het op te lichten.
2. Plaats twee (2) AAA batterijen (niet meegeleverd) in het batterijcompartiment volgens de polariteit zoals gemarkeerd binnenin het batterijcompartiment.
3. Sluit het batterijcompartiment weer.

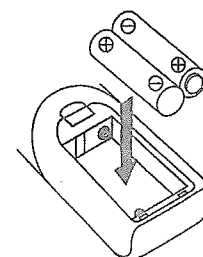

### Lokatie van de bedieningselementen

- 1) Sensor afstandsbediening
- 2) Standby LED indicator
- 3) LCD scherm
- 4) Aan/uit knop
- 5) Functietoets
- 6) CD slede open knop
- 7) CD slede
- 8) CD slede uitwerpgat
- 9) Vol +/- knop
- 10) Beëindig knop
- 11) CD stop ■ knop
- 12) Opnameknop
- 13) CD afspelen/pauze ►|| knop
- 14) Opnamescheidingsknop
- 15) CD Overslaan omhoog ►►/ omlaag ◄◄ knop
- 16) USB ►►/overslaan/afstemmen omhoog /omlaag ◄◄ knop
- 17) USB afspelen/stop/tuner band knop
- 18) Koptelefoonaansluiting
- 19) Ext in aansluiting
- 21) USB poort
- 22) Cassette vooruit/uitwerpknop
- 23) Cassettesleuf
- 24) Draaitafel stofkap
- 25) Draaiplateau-adapter
- 26) Uitlijnschroef met rubberen kapje
- 27) Contragewicht
- 28) Antislip
- 29) Draaitafel snelheidskeuze
- 30) Hendel voor toonarmlift
- 31) Toonarmblokkering
- 32) Lijn uit aansluiting
- 33) FM antenne
- 34) Netstroomsnoer

**Opmerking: Bedieningselementen 35-47 op de afstandsbediening worden behandeld op de laatste pagina van deze handleiding**

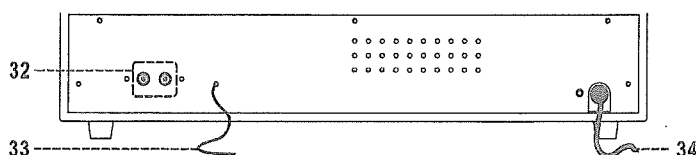
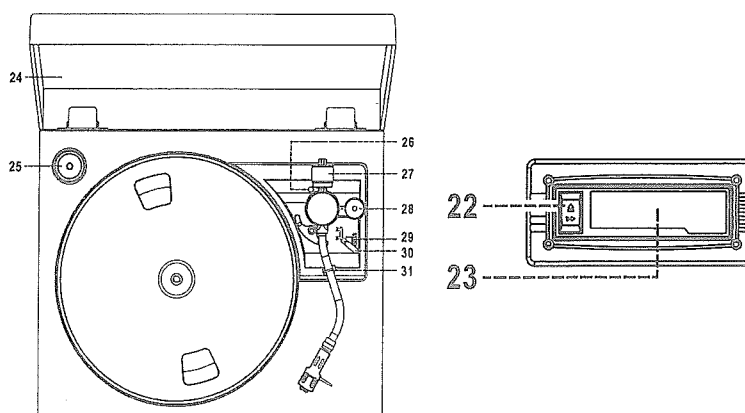
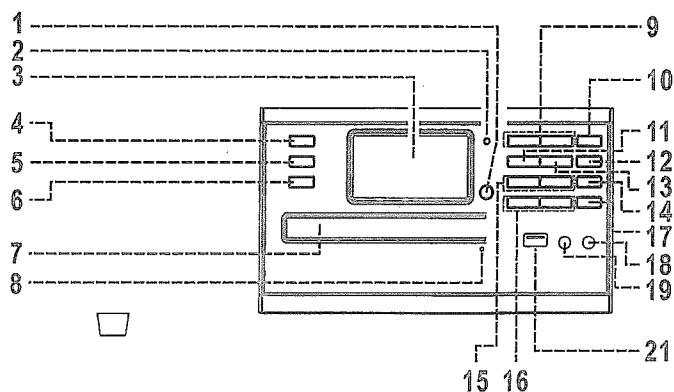

### Let op:

Gebruik of wijzigingen van bedieningselementen of procedures anders dan vermeld in deze handleiding kunnen leiden tot blootstelling aan gevaarlijke straling.

Dit apparaat mag niet aangepast of gerepareerd worden, anders dan door gekwalificeerd servicepersoneel.

## Vorbereidingen voor gebruik

### Installatie

- Pak alle onderdelen uit en verwijder het beschermende materiaal.
- Sluit het apparaat niet aan op het stopcontact voordat u het voltage en alle aansluitingen heeft gecontroleerd.
- Dek geen ventilatieopeningen af en zorg ervoor dat, t.b.v. ventilatie, er enige centimeters vrije ruimte om het apparaat is.
- 

### Installatie van het contragewicht

1. Schuif het contragewicht geheel inde achterzijde van de toonarm totdat het einde bereikt is, draai dan rechtsom totdat hij op zijn plaats klikt.
2. Draai het contragewicht rechtsom en naar achteren totdat de witte lijn zichtbaar is, zoals in afbeelding 2
3. Draai de voorste ring tot aan de " 1 " stand
4. Draai het contragewicht linksom & schuif het terug totdat de juist werkdruk bereikt is.

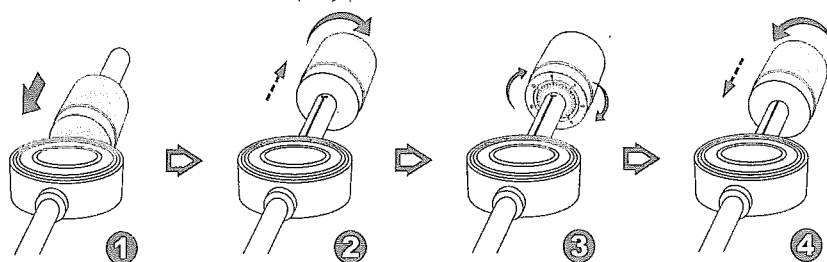

**Opmerking :** De werkdruk voor de meegeleverde naald is **4 – 6 gram**. Volgens de fabrikant van de houder. Iedere naald heeft zijn eigen werkdruk, raadpleeg dus de specificaties.

### Aansluiten

1. Sluit het stroomsnoer (34) aan op een stopcontact.
2. Druk op de Aan/uit knop (4/35) en als de Standby LED indicator (2) uit is, dan betekent dit dat de voeding goed werkt. Uw systeem is nu klaar voor het afspelen van muziek.

### Instellen van de klok

1. Schakel het apparaat in standby mode.
2. Druk de " MEM/CLK-ADJ " knop (44) in en houd vast, het LCD scherm (3) toont " 24 hr "druk op de TUNE<<< of TUNE>>> knop (16/44) om het juiste uurformaat te kiezen (12/24 uur). Druk opnieuw op de "MEM/CLK-ADJ" knop (44) om te bevestigen.
3. Op het LCD scherm (2) worden de eerste & tweede cijfers van " 00 " knipperend weergegeven. Druk op de TUNE<<< of TUNE>>> knop (16/45) om het juist uur in te stellen. Druk op de " MEM/CLK-ADJ " knop (44) om het juiste uur op te slaan.
4. Het derde & vierde cijfer van " 00 " gaan knipperen, druk op de TUNE<<< of TUNE>>> knop (16/44) om de juiste minuten in te stellen. Druk op " MEM/CLK-ADJ " om de juiste minuten op te slaan.

➤ **De ingestelde tijd wordt geheel gereset als de stekker uit het stopcontact wordt getrokken. U wordt aangeraden om voor het gemak het systeem in standby mode te schakelen.**

### Naar de radio luisteren

#### Handmatig afstemmen

1. Druk op de Aan/uit knop (4/35) om het apparaat in te schakelen en druk op de functieknop (5/45) om " Tuner " mode te selecteren.
2. Druk op de TUNE<<< of TUNE>>> knop (16/44), houd deze 1-2 seconden vast en laat dan los.
3. Het apparaat begint automatisch te zoeken en stopt als een radiozender gevonden wordt.
4. Herhaal stappen 2 & 3 totdat het gewenste radiostation is bereikt.
5. Stel met volume omhoog/omlaag knoppen (9/42) het gewenste geluidsniveau in.

#### Voorinstelde zenders

U kunt tot 30 radiozenders in het geheugen opslaan.

1. Schakel de " Tuner " mode in
2. Stem op het gewenste station af m.b.v. de "handmatige" of "auto" afstem methode.
3. Druk op de "MEM/CLK-ADJ" knop (44) om programmamode in te schakelen.
4. Druk op de " ▼FOLDER/PRE (44) of FOLDER/PRE ▲ knop om de gewenste geheugenplaats voor de radiozender te selecteren.
5. Druk opnieuw op de " MEM/CLK-ADJ " knop (44) om de instelling te bevestigen.
6. Herhaal stappen 2 t/m 5 om andere zenders op te slaan.
7. Druk op de ▼ FOLDER/PRE (44) of FOLDER/PRE ▲ knop op de afstandsbediening om de voorinstelde radiozenders te kiezen.



- **DE VOORINGESTELDE ZENDERS WORDEN GEHEEL GERESSET ALS DE STEKKER UIT HET STOPCONTACT WORDT GETROKKEN. U WORDT AANGERADEN OM VOOR HET GEMAK HET SYSTEEM IN STANDBY MODE TE SCHAKELEN.**
- **U KUNT EEN VOORINGESTELDE ZENDER OVERSCHRIJVEN DOOR OP DEZE PLAATS EEN ANDERE ZENDER OP TE SLAAN.**

### **FM & FM stereo ontvangst**

- Het systeem staat standaard in stereo mode. Het FM stereo icoon "ST" wordt zichtbaar op het LCD scherm (3) als er een FM stereo programma ontvangen wordt. Vooral als stereo signalen zwak doorkomen is het aan te raden om over te schakelen op Mono ontvangst met de ST/MP knop op de afstandsbediening.

### **Tips voor de beste ontvangst:-**

- FM : De ontvanger heeft een ingebouwde FM draadantenne (33) aan de achterzijde. Deze draad dient geheel te worden afgerold en uitgetrokken voor de beste ontvangst.

### **Een compact disc afspelen**

---

#### ● **Beginnen**

1. Druk op Functieknop (5/45) en selecteer " CD " mode. Op het LCD scherm wordt " busy " en vervolgens " no disc " getoond als de CD slede leeg is.
2. Druk dan op de open knop (6) voor het CD deksel om deze (7) te openen.
3. Plaats een CD in de slede met de bedrukte zijde naar boven & sluit de CD deksel.
4. Het inlezen begint, op het LCD scherm (3) wordt "busy" zichtbaar en het totaal aantal nummers & de totale speeltijd worden getoond.

#### ● **Afspelen / Pauzemode ▶||**

1. Druk op de " CD Play/Pause ▶|| " knop (13/36) om met afspelen te starten, het eerste nummer wordt afgespeeld.
2. Druk eenmaal op de " Play/Pause ▶||" knop (13/36) om te onderbreken, de speeltijd wordt stopgezet op het LCD scherm (3) Druk opnieuw in om het afspelen te hervatten.

#### ● **Stopmode■**

1. Als de " CD Stop■ " knop (19/38) tijdens afspelen of pauzemode wordt ingedrukt, dan wordt naar stopmode overgeschakeld, en wordt het totaal aantal nummers op het LCD scherm (2) getoond.

#### ● **Overslaan mode (overslaan verder ▶▶| / overslaan terug |◀◀)**

1. Als tijdens afspelen of pauze mode de "Skip up"▶▶| " knop (15/37) wordt ingedrukt, dan wordt naar het volgende nummer gesprongen, en dit nummer wordt weergegeven, vervolgens wordt weer de afspelen of pauze mode ingeschakeld.
2. Als tijdens afspelen of pauze mode de "Skip down" |◀◀ knop (15/37) wordt ingedrukt, dan wordt naar het vorige nummer gesprongen, en wordt dit nummer afgespeeld.

### **Opmerking:-**

**Voordat u op de " CD tray open " knop (6) drukt om een schijf te verwisselen, druk dan eerst op de " CD stop " knop (11/38) en let erop dat het LCD scherm de originele informatie weer laat zien.**

- De reactietijd van de CD brander is langer dan die van een normale CD speler, door het complexere systeem.
- Het snel achter elkaar blijven drukken op verschillende knoppen kan ervoor zorgen dat het systeem niet meer werkt. Herstart het apparaat als dit gebeurt.
- De laad- en afspeeltijd van CD-R(W) schijven verschilt van merk tot merk. Dit hangt af van de compatibiliteit van de gebruikte CD.
- Dit apparaat is ontworpen voor gebruik van het standaard CD formaat. MP3/WMA formaten worden niet ondersteund.

#### ● **Herhaalmode**

Druk op de Herhaalknop (48) voor of tijdens het afspelen van de CD, een enkel nummer of alle nummers kunnen worden herhaald, in verschillende modes:-

(1) herhaal alle nummers → (2) herhaal 1 nummer → (3) herhalen uitschakelen



#### Indicator

Afspeelmode \_\_\_\_\_ op LCD scherm



Herhaal alles 

Herhaal 1 

Uitschakelen -----

### CD programmeren

Tot 32 CD nummers kunnen worden ingeprogrammeerd. Zorg voordat u gaat programmeren, dat het systeem in stopmode staat:-

1. Stel de CD mode in & stop met het afspelen van de CD.
2. Druk op de "Program" knop (46), " de Prog " indicator verschijnt op het LCD scherm (3). Bovendien worden het te programmeren nummer (P-xx) en de programmapositie getoond.
3. Kies het gewenste nummer door een druk op de overslaan verder  of terug  knoppen (15/37).
4. Druk op de " Program " knop (46) om het nummer in het geheugen op te slaan.
5. Herhaal stappen 3 en 4 om extra nummers toe te voegen in het geheugen, indien nodig
6. Als alle gewenste nummers zijn ingeprogrammeerd, druk dan op de CD " Play/Pause  " knop (13/36) om de nummers in de geprogrammeerde volgorde af te spelen.
7. Om het programma te annuleren drukt u op de "Stop" knop (11/38) totdat de " Prog " indicator van het LCD scherm verdwijnt (3).

#### Opmerking:-

- Na het programmeren kunt u de geprogrammeerde nummers wissen, beginnend met de laatste tot de eerste . Druk op de stop knop om het apparaat eerst in stopmode te zetten, druk dan eenmaal op de "Clear" knop op de afstandsbediening en dan op de stopknop om wismode te starten, druk vervolgens keer op keer op de Clear knop. De geprogrammeerde nummers worden één voor één uit het geheugen verwijderd.

### Opnamefunctie

Naast het afspelen van CDs, kan dit apparaat ook CDs beschrijven, zowel via Phono/Tape/Ext als in USB-mode. Alle opgenomen nummers worden in het " audio-CD " formaat opgeslagen:-

Voordat u begint, doe dan eerst een CD-R of een CD-RW in de CD-slede (7). U kunt alleen een CD beschrijven als op het LCD scherm de boodschap " NO TOC " wordt getoond.

**Opmerking :** Een CD-R kan slecht éénmaal worden beschreven en kan niet worden gewist of overschreven. De afspeelkwaliteit van CD-R(W)s kan verschillen per audio CD-speler.

#### Belangrijke opmerkingen:-

- De draaisnelheid van een CD brander is hoger dan die van een normale CD speler. Daarom kunnen mechanische geluiden of trillingen in het apparaat optreden tijdens het gebruik. Dit is geen indicatie dat het apparaat defect is.
- In de winkels is een grote variëteit en kwaliteit aan CD-R(W) schijven te koop. Schakel over naar een ander merk als het opnemen op wat u nu gebruikt niet lukt, of niet stabiel is.
- Vanwege het complexe karakter van CD branders kan het voorkomen dat het systeem geblokkeerd raakt en de CD niet wil uitwerpen als de stroom is onderbroken of een verkeerde handeling is verricht tijdens het branden. Schakel de stroom uit en steek een dunne naald in het gaatje naast de CD slede, deze wordt dan mechanisch geopend. Trek de slede er geheel uit en neem de CD uit, herstart hierna het systeem.

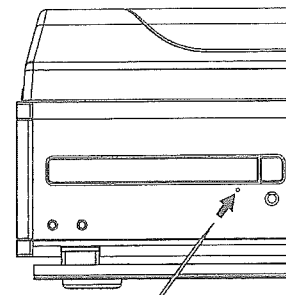

## A) Opnamemode

### I) Phono opnames

- 1) Druk op Functieknop (5/45) en selecteer " Phono " mode. Leg een plaat op de draaitafel & zet bereid deze voor om af te spelen.
- 2) Druk op de " Rec ● " knop (12/44) en druk dan op de CD " Play/Pause ►|| " knop (13/36) totdat de afspeelindicator " ► " op het LCD scherm wordt getoond (3).
- 3) Na enkele seconden wordt op het LCD scherm (3) de opnametijd weergegeven en de opname is gestart. Start nu het afspelen van de plaat op de draaitafel.
- 4) Nadat de opname klaar is drukt u op de " Stop ■ " knop (11/38) en stop daarna het afspelen van de plaat.

### II) Cassette opnames

- 1) Druk op Functieknop (5/45) en selecteer " Tape " mode. Plaats een cassette in het cassettedeck (23) en bereid deze voor om af te spelen.
- 2) Druk op de " Rec ● " knop (12/43) en dan op de CD " Play/Pause ►|| " knop (13/36) totdat de afspeelindicator " ► " op het LCD scherm wordt getoond (2).
- 3) Na enkele seconden wordt op het LCD scherm (3) de opnametijd weergegeven en de opname is gestart. Druk nu de cassette in het cassettedeck en speel het nummer dat u wilt opnemen erop af.
- 4) Nadat de opname klaar is drukt u op de " Stop ■ " knop (11/38) en stop daarna het afspelen van de cassette.

### III) Ext-in opnames

- 1) Druk op Functieknop (5/45) en selecteer " Aux " mode. Sluit de koptelefoon aansluiting van het audioapparaat (zoals een MP3-speler, CD-speler, etc...) aan op de 3,5mm ext-in aansluiting (19) via een 3,5mm kabel (niet meegeleverd).
- 2) Herhaal dezelfde stappen vanaf stap 2 als bij de andere opnamemogelijkheden hierboven beschreven, en start dan het afspelen op uw externe apparaat.
- 3) Stel het geluidsvolume van uw audiospeler anders in, als het opnamenvolume te hoog is.

### IV) USB opnames

- 1) Druk op de Functieknop (5/45) en selecteer " USB ". Sluit de USB stick aan met het label naar boven & zorg ervoor deze geheel in de poort te drukken.
- 2) Herhaal dezelfde stappen vanaf stap 2 als bij de andere opnamemogelijkheden hierboven beschreven, en druk dan op de Afspeelknop op uw USB apparaat.
- 3) Stel het geluidsvolume van uw audiospeler anders in, als het opnamenvolume te hoog is.

#### **Opmerking:-**

- De opnamesnelheid is 1:1 en de duur komt overeen met de werkelijke afspeeltijd op het bronapparaat.
- Om het opnameproces te pauzeren drukt u op de " Play/Pause ►|| " knop (13/36), " busy " verschijnt kort op het LCD scherm en de opname wordt gepauzeerd. Om te hervatten drukt u opnieuw op de " Play/Pause ►|| " knop (13/36) totdat de afspeelindicator " ► " op het LCD scherm wordt getoond (3).

## B) Opnameinstellingen

### I) Opnameniveau

Het opnameniveau kan worden ingesteld met de REC LEVEL +/- knop (40) om vervorming te voorkomen als het geluidsniveau van de bron te hoog is.

### II) Nummer tussenstiltes

U kunt de tijd tussen de opgenomen muzieknummers automatisch of handmatig instellen:-

#### A) Auto mode

Druk op de " Auto/Manual " knop (43) voordat u de opnamefunctie start, het LCD scherm LCD (3) toont -20db , -30db, -40db, het "AUTO TRACK" icoon verschijnt op het LCD scherm"

Als het opgenomen geluidsniveau daalt onder de -20 / -30 / -40 dB (opnamesignaal), dan wordt het huidige nummer beëindigd, en wordt een nieuw nummer gestart, de opname wordt automatisch voortgezet.

Het wordt daarom aangeraden om een lager opnameniveau in te stellen voor heldere muziekbronnen zoals USB, en een hoger opnameniveau voor muziekbronnen met meer ruis, zoals platen:-

" - 20db of - 30db " – voor opnames via USB of Ext-in van een digitale muziekbron

" - 30db of - 40db " – voor opnames via Tape of Phone mode

" ----- " – auto mode uit

#### **Opmerking:-**



Het bovenstaande is slechts een aanbeveling, het eindresultaat kan verschillen en is afhankelijk van de muziekbron. Als de drempelwaarde dus altijd verkeerd bepaald wordt voor bepaalde muziekbestanden, gebruik dan de **handmatige** mode.

## **B) Handmatige mode**

Iedere keer als u tijdens een opname op de " track separate " **TS** " knop (43) drukt, in welke mode dan ook, zal het systeem een nieuw nummer starten en doorgaan met de opname. Het woord " busy " wordt kort op het LCD scherm getoond (3), dit betekent dat het apparaat succesvol een nieuw nummer heeft gemaakt.

## **III) Sluiten van een CD-R(W)**

U moet een CD-R(W) eerst in een standaard CD omzetten voordat deze in een audio CD-speler kan worden afgespeeld. Dit proces staat bekend als sluiten, en een inhoudsopgave (TOC) worden op dit moment naar de CD geschreven:-

- 1 · Selecteer de CD functiemode en plaats de CD-R(W) die u gaat sluiten.
- 2 · Druk op de the sluiten knop (43) tijdens CD stop mode. " Fin-d " verschijnt op het LCD scherm (3). (druk op de " CD stop  " knop (11/38) om het sluiten indien nodig te beëindigen)
- 3 · Druk op de " Play/Pause  " knop (13/36) om het sluiten te starten, op het LCD scherm (3) verschijnt tijdens het proces " busy ".
- 4 · Nadat het gereed is opent de CD slede zich automatisch en de " NO TOC " indicatie verdwint van het LCD scherm (3).

### **Opmerking:-**

- De tijdsduur van het sluiten hangt af van de inhoud van de opnames, en kan in sommige gevallen tot 15 minuten duren.
- Tijdens het sluitproces werkt er geen enkele knop.
- Schakel tijdens het sluitproces nooit de stroom uit, en trek de stekker niet uit het stopcontact.
- Op de CD-R kunnen na het sluiten geen nieuwe opnames meer gemaakt worden.
- Hoewel gesloten CD-Rs op gewone CD-spelers afgespeeld kunnen worden, kunnen gesloten CD-RWs op gewone CD-spelers soms niet afgespeeld worden.
- **Door de variatie van compatibiliteit van CD-Rs of CD-RWs op de markt kunt u het beste naar een andere methode overschakelen als de opname niet lukt, of als u de kwaliteit van de huidige opname niet voldoende vindt. Dit is geen indicatie dat het apparaat defect is.**

## **IV) Wissen of sluiten ongedaan maken van een CR-RW**

Het is mogelijk om het laatst opgenomen nummer, of de hele schijf te wissen.

**Als u het laatst opgenomen nummer van een gesloten CD-RW wilt wissen, dan moet het sluiten eerst ongedaan gemaakt worden**

### **A) Sluiten van een CD-RW ongedaan maken**

1. Selecteer de CD functiemode en plaats de CD-RW waarvan u het sluiten ongedaan wilt maken.
2. Druk op de " Erase " knop (43) in CD stop mode & op het scherm wordt "un Fin-d" getoond, druk dan op de " CD Play/Pause  " knop (13/37) om het wissen te starten, " busy " verschijnt op het LCD scherm (3)
3. Nadat het sluiten ongedaan is gemaakt worden op het scherm het totaal aantal nummers en de totale speeltijd van de CD getoond en de " NO TOC" indicatie verschijnt.

### **B) Eén nummer wissen**

4. Selecteer de CD functiemode en plaats de ongesloten CD-RW waarvan u een nummer wilt wissen.
5. Druk op de " Erase " knop (43) in CD stop mode & "Er" en het laatste nummer verschijnt op het LCD scherm (3)
6. Druk op de " CD Play/Pause  " knop (13/36) om het laatste nummer te wissen, " busy " verdwijnt van het LCD scherm (3) .
7. Nadat het sluiten ongedaan is gemaakt worden op het scherm het totaal aantal nummers en de totale speeltijd van de CD getoond en de " NO TOC " indicatie verschijnt.
8. Herhaal stappen 5 en 7 om nog meer nummers te wissen.

### **C) Alle nummers wissen**

1. Selecteer de CD functiemode en plaats de ongesloten CD-RW waarvan u een nummer wilt wissen.
2. Druk herhaaldelijk op de " Erase " knop (43) in CD stop mode totdat "Er all" op het LCD scherm verschijnt (3)
3. Druk op de " CD Play/Pause  " knop (13/36) om te wissen, op het scherm wordt tijdens het wissen "busy" getoond
4. Op het LCD scherm (3) wordt " 0000000 " getoond als het wisproces is afgerond.

### **Opmerking :**









- Deze actie kan niet ongedaan worden gemaakt.
- Van een CD-RW die met een ander apparaat is gemaakt kunnen geen individuele nummers worden gewist, maar alle nummers wissen is wellicht wel mogelijk.

## **Afspelen van MP3-nummers via USB sticks**

### **Aansluiten**

Dit systeem ondersteunt het decoderen en afspelen van alle MP3 bestanden op media die met de USB-poort (21) verbonden kunnen worden.







1. Zet het systeem eerst in standby-mode, of iedere andere functie behalve USB mode.
2. Sluit de USB stick aan met het label naar boven & zorg ervoor deze geheel in de poort te drukken, of plaats een geheugenkaart in de richting van de pijl, zoals op het label aan de onderzijde van de geheugenkaart-poort is aangegeven. Voer recht is, zonder te buigen..
  - **Een USB-stick ondersteboven of achterstevoren invoeren kan het audio systeem beschadigen. Zorg er voor het insteken voor dat de plaatsingsrichting correct is.**
3. Druk op de Functieknop (5/45) en selecteer "  " USB mode.
4. Het systeem begint automatisch met het lezen van de opslagmedia zodra deze worden aangesloten, het LCD scherm (3) toont het totaal aantal MP3 bestanden dat worden gevonden.
  - **Afspelen / Pauzemode **
  - 1. Om te onderbreken drukt u eenmaal op de USB "" knop (44) de speeltijd staat nu stil & knippert op het LCD scherm (3). Druk opnieuw in om het afspelen te hervatten.
  - **Stopmode **
  - 1. Druk op de USB stop  knop (44) tijdens afspelen- of pauzemode, het systeem schakelt in stopmode.
  - **Overslaan mode (overslaan verder  / overslaan terug **)
  - 1. Als tijdens afspelen- of pauzemode de "USB overslaan verder" knop (16/44) wordt ingedrukt, dan wordt naar het volgende nummer gesprongen, en dit nummer wordt weergegeven, vervolgens wordt weer de afspelen- of pauzemode ingeschakeld.
  - 2. Als tijdens afspelen- of pauzemode de "USB overslaan terug" knop (16/44) wordt ingedrukt, dan wordt naar het vorige nummer gesprongen en naar afspelenmode overgeschakeld.

### Opmerkingen

- Het systeem herkent en leest alleen bestanden van het MP3 formaat, alleen via de USB poort.
  - Als u een MP3-speler via de USB-poort aansluit kan het voorkomen dat bestanden niet afgespeeld kunnen worden, door afwijkingen in het MP3-codeerformaat. Dit is geen indicatie dat het apparaat defect is.
  - De USB-poort ondersteunt geen verbinding met een USB-verbindingkabel en is niet ontworpen voor directe communicatie met een computer.
- MP3 nummer ondersteund formaat:-
- MP3 bitrate : 32 kbps~256 kbps.
  - De kwaliteit van het afspelen van MP bestanden is afhankelijk van de kwaliteit van de opgenomen CD, en de wijze van opname.

### ● Afspelmodes



Druk tijdens het afspelen op de afspelmodes knop (44) om de herhaal en willekeurige functie te kiezen voor een muzieknummer, een map of alle nummers herhalen, dit kan in verschillende modes:-

(1) herhaal 1 nummer  (2) herhaal alle nummers  (3) herhaal map  (4) willekeurig  (5) herhalen uitschakelen



Indicator

Afspelmodes op LCD scherm

Herhaal 1 nummer	
Herhaal alles	
Herhaal map	 MAP
Willekeurig	WIL
Uitschakelen	-----

● **Afspelen met herhaling**

U kunt de gewenste nummers of mappen laten herhalen met deze functie.

● **Willekeurig afspelen**

U kunt alle nummers in willekeurige volgorde laten afspelen met deze functie.

**USB programmering**

Tot 30 MP3 nummers kunnen in iedere gewenste volgorde worden ingeprogrammeerd. Zorg er voor gebruik voor, de " USB stop ■ " knop (44) in te drukken

1. Schakel in USB mode & stop met afspelen.
2. Druk op de "mem/clk-adj" knop (44), " MEM " verschijnt op het LCD scherm (3). Bovendien wordt het programmanr. P- 01 getoond.
3. Kies het gewenste nummer door een druk op de overslaan omhoog ►► of omlaag ◀◀ knoppen (16/44).
4. Druk op de " mem/clk-adj " knop (44) om het nummer in het geheugen op te slaan.
5. Herhaal stappen 3 en 4 om extra nummers toe te voegen in het geheugen, indien nodig.
6. Als alle gewenste nummers zijn ingeprogrammeerd, druk dan op de "►►" knop (44) om de CD in de gewenste volgorde af te spelen.
7. Druk op de " stop ■ " knop (44) om het geprogrammeerd afspelen te beëindigen.

- Druk op de " stop ■ " knop (44) in USB stop mode om het programma uit het geheugen te verwijderen.
- Druk op de " folder / pre-up " knop (44) om het 1<sup>e</sup> nummer van de volgende map te kiezen, en zo de nummerselectie te versnellen.
- De programma-instellingsmode wordt automatisch beëindigd als er langer dan 10 seconden geen toets wordt ingedrukt, na het indrukken van de " mem/clk-adj " knop (44).

**Luisteren naar een cassette**

**Algemeen gebruik**

Druk op de functieknop (26) om de tapemode te kiezen. Het LCD scherm (3) toont " TAPE ".

Cassette afspelen : Het systeem begin automatisch af te spelen na het invoeren van een cassette

Stoppen en uitwerpen : Druk de " Tape forward / Eject " knop helemaal in en de cassette wordt via de cassetteslede uitgeworpen. De " Tape forward / Eject " knop blijft in deze ingedrukte stand staan.

Snel vooruit spoelen : Druk de " Tape forward / Eject " knop halverwege in tijdens afspeelmode, de cassette wordt vooruit gespoeld. De " Tape forward / Eject " knop blijft in deze halfingedrukte stand staan.

Druk de " Tape forward / Eject " knop lichtjes in om normaal afspelen te hervatten. De " Tape forward / Eject " knop springt terug naar de bovenste stand.

**Opmerkingen**

- Zorg ervoor dat u de cassette op de juiste wijze in het systeem invoert.
- Tijdens het zoeken kan wat geluid te horen zijn, en het systeem kan tijdens snel vooruit spoelen geen muziek weergeven.
- Het wordt aangeraden om cassettes uit het systeem te verwijderen na het luisteren en deze er niet in te laten zitten als ze niet afgespeeld worden.

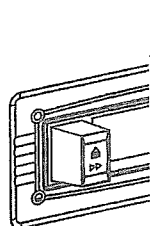

AFSPELEN

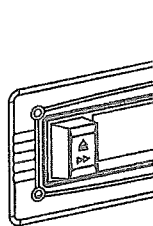

SNEL  
VOORUIT

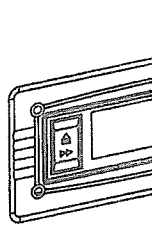

UITWERPEN

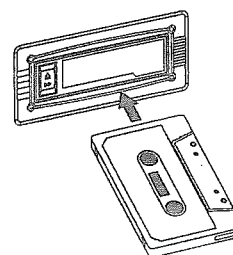

## Phono Gebruik

- Verwijder de naaldbeschermer.
- Zorg ervoor dat de toonarm niet vastzit in de toonarmbeugel voor gebruik, en dat deze er na gebruik in wordt vastgezet.

Element

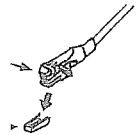

Naald

1. Zet de Functieknop (5/45) in de "Source " stand. Het LCD scherm (3) toont " PHONO "
2. Zet de snelheidskeuzehendel (29) in de juiste stand, afhankelijk van het soort plaat dat u wilt afspelen.
3. Leg de plaat op de draaischijf (gebruik de adapter indien nodig).
4. Zet de hendel voor de toonarmlift (30) in de bovenste stand.
5. Breng de toonarm langzaam omhoog van de steun en beweeg deze boven de plaat. De plaat gaat draaien, plaats de toonarm boven de gewenste plek op de plaat.
6. Zet de hendel voor de toonarmlift (30) in de onderste stand. De toonarm zakt langzaam naar beneden op de plaat, en het afspelen begint.
7. Aan het einde van de plaat keert de toonarm automatisch terug naar de ruststand.
8. Om handmatig te stoppen tilt u de toonarm vanaf de plaat up en legt hem terug in de steun.

### ● Afspelen onderbreken

Zet de hendel voor de toonarmlift (30) in de bovenste stand , de toonarm wordt van de plaat opgetild, dit stopt tijdelijk het afspelen.

### Opmerking :

- Door het mechanische automatische terugkeersysteem wordt na transport het terugkeerpunt anders. Hierdoor keert de toonarm vanzelf terug naar de steun als u de toonarm weer op de plaat zet, dit betekent niet dat het apparaat defect is.
- Doordat de lengte van de plaat kan variëren kan het zijn dat de toonarm niet automatisch terugkeert na het afspelen van de plaat, druk in dit geval op de uitwerpknop en breng de toonarm terug naar de ruststand.
- Gebruikers moeten niet overschakelen op een magnetisch cassettesysteem, anders kan het apparaat niet meer worden verbonden met de ext-in aansluiting van een geluidssysteem.

### Aanpassingen

#### Anti-overslaan beheer

- Het mechanisme dat overslaan tegengaat (28) maakt de naald stabiel, maar dit hangt af van het type plaat. Zet deze daarom in de voor u meest geschikte stand.

#### Toonarm stoppositie instelling

- De positie waarop de toonarm na het afspelen van een plaat terugkeert naar de steun kan worden als volgt worden gewijzigd m.b.v. de instelschroef (26):-
- Voordat u met deze instelling begint, verwijder dan eerst het rubberen beschermkapje:-

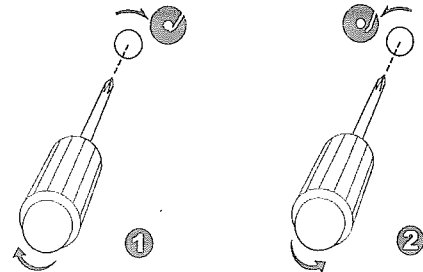

#### A) Als het systeem de plaat niet laat uitspelen en te vroeg terugkeert

1) Gebruik een kruiskopschroevendraaier en draai de instelschroef (26) rechtsom, hierdoor wordt de stoppositie van de toonarm verder naar het midden van de plaat gebracht.

#### B) Als het systeem na het afspelen van de plaat niet terugkeert

2) Gebruik een kruiskopschroevendraaier en draai de instelschroef (26) linksom, hierdoor wordt de stoppositie van de toonarm verder van het midden af van de plaat gebracht.

### Opmerking:-

- Deze stoppositie is erg persoonsgebonden, kies a.u.b. de voor u meest geschikte stand, op basis van uw platencollectie. De fabrieksinstelling is gebaseerd op de meest voorkomende situatie.
- Controleer af en toe de stoppositie, en voorkom het te ver doordraaien van de schroef.

### Lijn uit aansluiting

U kunt het systeem aansluiten op uw hifi-systeem door de lijn-uitgang (32) te verbinden met de ext-ingang met een RCA-kabel (niet meegeleverd).

**Opmerking :** Door de ErP fase twee richtlijnen om het milieu te beschermen schakelt het apparaat automatisch over in standby-mode als er langer dan 15 minuten geen muziek wordt afgespeeld.

## Afstandsbediening

### Batterij installatie (batterijen niet meegeleverd)

De infraroodzender heeft 2 AAA-batterijen nodig

### Beschrijving knoppen

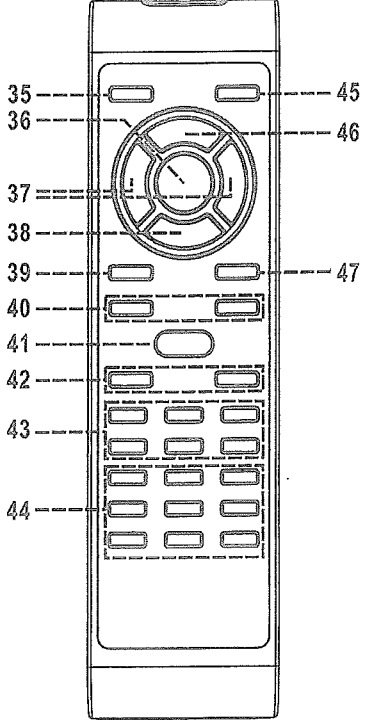
35) Standby/Aan knop	Schakel tussen standby en aan stand	
36) Afspelen/Pauze ►	In CD mode eenmaal indrukken om afspelen te starten. Druk opnieuw om te pauzeren.	
37) Overslaan verder ►► /terug ◀◀	Druk in om vorige / volgende nummers te kiezen in CD mode	
38) Stop ■	Druk hier in CD mode op om te stoppen met afspelen	
39) Scherm	Druk hierop om verschillende informatie te tonen	
40) Opn Niveau +/-	Druk hierop om het CD-R opnameniveau te kiezen	
41) Vooringestelde EQ	Druk hierop om een andere EQ mode te kiezen	
42) Volume +/-	Druk hierop om het geluidsvolume in te stellen	
43) CD-R gebruik knop	Druk hierop om CD-R functies te kiezen, zoals Opname, TS, etc...	
44) USB/Tuner gebruik knop	Druk hierop om USB/Tunerfuncties te kiezen, zoals programma/afspeelmode, volgende voorkeuze, etc...	
45) Functieknop	Druk hierop om de functiemode te kiezen, zoals Tuner, CD, USB, etc...	
46) Programma	Druk hier in CD mode op om de programmafunctie te starten	
47) Herhaalknop	Druk hierop om de herhaalfunctie voor CD-R te activeren	