

# KAMERAPENN

## BRUKSANVISNINGEN

**VENNLIGST LES BRUKSANVISNINGEN FØR DU FØRSTE BRUKER.  
HOLD DENNE BRUKERHÅNDBOKEN TRYGG FOR FREMTIDIG REFERANSE!**

### PRODUKTBEKRIVELSE

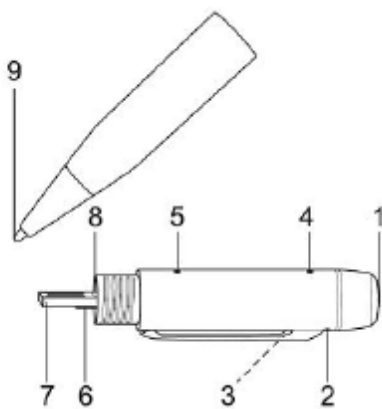

1. På/ Av-knapp
2. Kamera
3. Mikrofon
4. LED-indikator
5. Tilbakestill-knapp
6. SD-minnekort
7. USB-kontakt
8. Driftsbryter for driftsmodus (bilde eller video modus)
9. Ballpenn

### KAMERA PEN LADING

**Før du bruker, må du lade den nye kamerapennen i 4 timer for optimal ytelse**

- For å lade kamerapennen, skru av den nederste halvdelen av pennen
- Koble USB-kontakten (7) til datamaskinen.

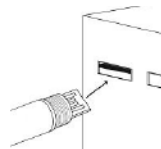

- LED-indikatoren (4) blinker oransje mens kamerapennene lades.
- Når kamerapennen er fulladet, lyser LED-indikatoren (4) til en solid oransje farge.

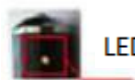

LED-indikatoren



**Vær sikker på at datamaskinen du bruker er koblet til og ikke slår av batteriet, fordi USB-porten ikke kan lade opp.**

## DATO OG TID ENDRING

- Etter at batteriet er fulladet, vennligst gjør et kort videoopptak først for å opprette nødvendige filer på pennstasjonen (5 sekunder er ok).
- Når du har koblet kamerapennen til datamaskinen via USB-tilkoblingen, vises en ny diskdiverking på datamaskinen.



- Det ble opprettet filer (foto, video og time.txt) på pennstasjonen. Åpne filen "time.txt"

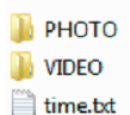

- Endre eksisterende dato og klokkeslett i riktig dato og klokkeslett som yyyy-mm-dd hh: ii: ss. (For eksempel hvis datoen er 15. oktober 2014 og klokken er 13:30, 29, skriv: 2014-10-15 13:30:29).
- Gå til "File", "Save" dokumentet og avslutt.
- Fjern kamerapennene forsiktig fra datamaskinen.
- Tidsstempelen for de opprettede filene følger denne klokken.



**Når din kamera penne batteriet er for lavt, kan tiden bli tilbakestilt til fabrikkinnstillingen. Du må nullstille tiden på nytt hvis du vil at de innspilte filene skal ha riktig opptakstid**

## VIDEOOPPTAK

MERK: Den hvite bryteren (inne i pennen, over metallkontaktene) er i venstre posisjon (posisjon a) som standard, som er videoopptaksmodus.

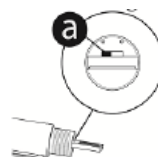

- Trykk på strømknappen (1) på toppen av pennen og hold noen sekunder til du ser konstant lys. Slip knappen og oransje lyset lyser. Pennen er nå i video ventemodus
- Trykk på av / på-knappen en gang for å starte opptak av en video. Lyset blir blå. Trykk en gang på knappen for å lagre videoen og gå tilbake til ventemodus. Lyset blir oransje. Gjenta hvis du vil spille inn en annen video.
- Hvis du vil slå av pennepennen mens du er i ventemodus, trykker du på og holder på strømknappen i ca 3 sekunder, den faste oransje LED-indikasjonen slår av for å indikere at den er helt avstengt.
- Kameraet slår seg av automatisk etter et selvvalgt minutt når det er i ventemodus.



**Du bør få omtrent 45 minutters opptakstid fra start til slutt, men det vil avhenge av hvor mye data du allerede har lagret på kamerapennen. Kamerapennen slås automatisk av når minnekortet er fullt.**

## TA BILDER

- Flytt den hvite bryteren (over metallkontaktene på pennen) til høyre posisjon (posisjon b) med neglen eller spissen av en annen penn.

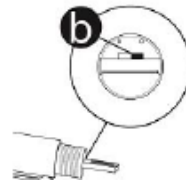

- Pennen er nå i fotograferingsmodus. Trykk og hold tett strømknappen en gang en gang for å ta et bilde, LED-indikasjonen blir blå i et sekund og deretter tilbake til blinkende oransje. Gjenta hvis du vil ta et nytt bilde.
- Hvis du vil slå av pennepennen mens du er i ventemodus, trykker du på og holder på strømknappen i ca 3 sekunder, den faste oransje LED-indikasjonen slår av for å indikere at den er helt avstengt.
- Kameraet slår seg av automatisk etter flere minutter når det er i ventemodus.

## LAST NED DITT OPPTAKTE VIDEOER OG FOTOER

- Kontroller at kamerapennen er slått av.
- Slå på datamaskinen.
- Koble pennekameraet ved å sette pennen direkte inn i datamaskinen ved hjelp av USB-tilkoblingen. Datamaskinen din installerer de nødvendige driverne automatisk.
- Et vindu vil dukke opp når du har satt inn USB-en i datamaskinen. Klikk "Åpne mappe for å vise filer".



- Hvis ikke, kan kamerapennen også bli funnet som "Flyttbar disk" under "Min datamaskin". Dobbelklikk på ikonet for å åpne mappen.



- Alle de innspilte filene finnes i stasjonen som angir kamerapennen. Opptatt videofil vil bli oppført i "VIDEO" -mappen. Opptakte fotofiler vil bli oppført i "PHOTO"-mappen.

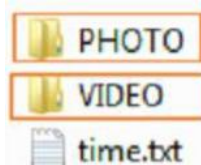

## TILBAKESTILLE DITT KAMERA-PENN

Hvis kamerapennen har sluttet å fungere, må du tilbake stille enheten.



- Finn tilbakestillingsknappen (5) på baksiden av kamerapennen.
- Ved hjelp av en pinne, trykk og hold nede tilbakestillingsknappen i to sekunder.
- Kamerapennen din vil nullstille, og du vil kunne ta opp videoer og ta bilder.

## TEKNISKE DATA

- Lagringskapasitet: maks. 32 GB, 1 x 4 GB minne SD-kort følger med
- Batteri: 1x integrert polymer litium oppladbart batteri, 3,7V,===180mA
- Systemkrav: Windows XP / Vista / Windows 7 og nyere
- Maksimal avstand for taleopptak: 4 meter
- Maksimal opptaksvinkel: 120 grader

## FEILSØKING.

- Slå av pennen. Tilbakestill pennekamera med en (ikke-metallisk) skarp pin (nullstillingshullet er under lysindikatorhullet).
- Lad batterikameraet fullt opp i ca 4 timer.
- Slå av pennen. Ta ut SD-minnekortet og sett det inn igjen godt igjen.
- Formater SD-kortet på nytt: Hvis dette ikke løser problemet, endrer du SD-kortet til helt nytt kort og testes på nytt.



- Test pennekameraet på en annen datamaskin.

**ADVARSEL:** Du bør ikke kaste bort denne enheten med husholdningsavfall. Et selektivt innsamlingssystem for denne typen produkter er implementert av dine lokale myndigheter. Ta kontakt med de lokale myndighetene for å finne ut hvordan og hvor samlingen foregår. Disse begrensningene gjelder fordi elektriske og elektroniske enheter inneholder farlige stoffer som har skadelige effekter på miljøet eller menneskers helse og må resirkuleres.



Dette symbolet indikerer at elektriske og elektroniske enheter samles selektivt. Symbolet en søppelbeholder krysset ut med et X-symbol.