

Bedienungsanleitung
Operating Instructions
Mode d'emploi

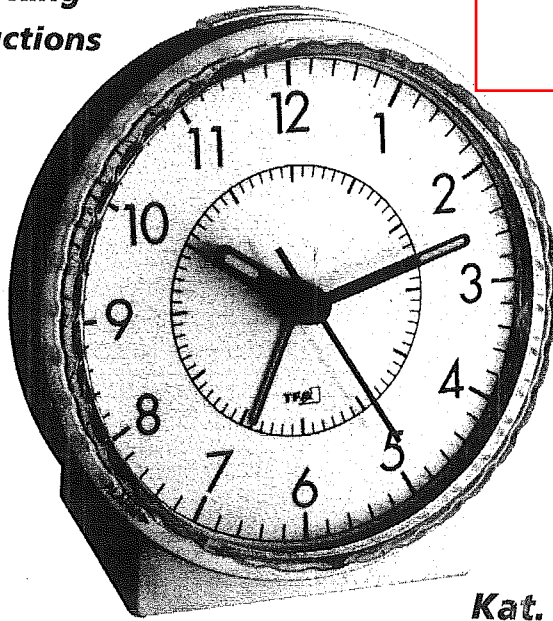

Kat. Nr. 60.1010

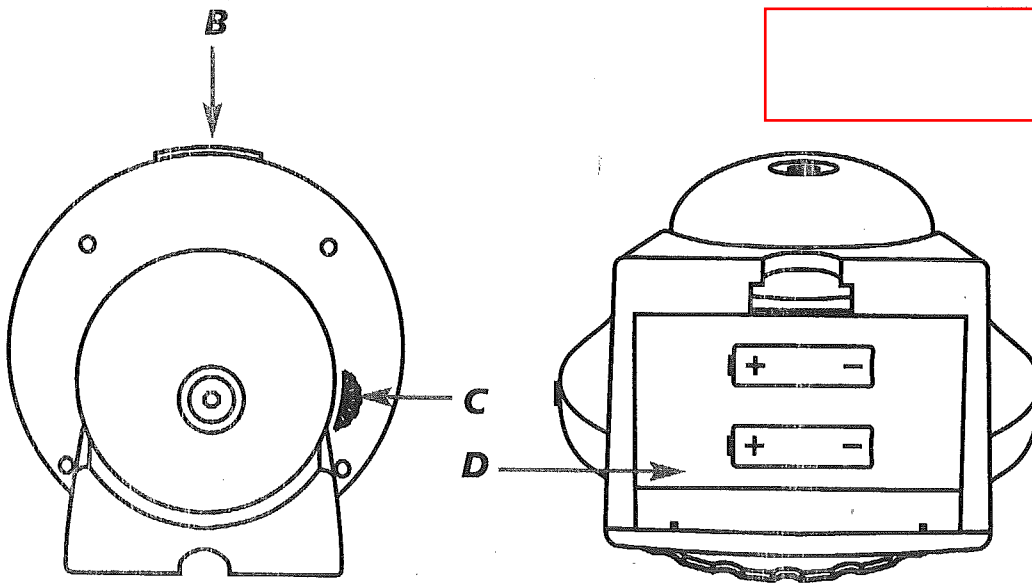

Kat. Nr. 60.1010

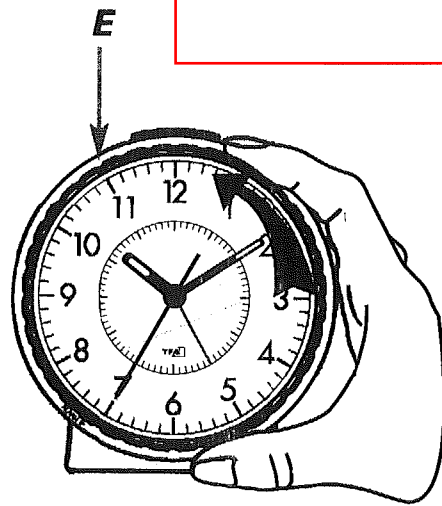
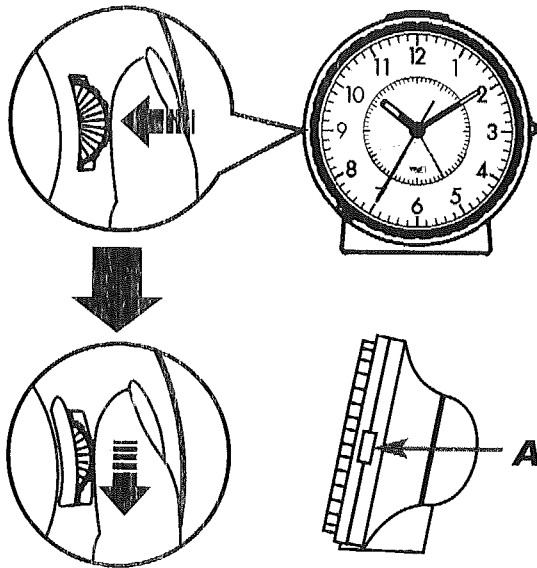

Kat. Nr. 60.1010

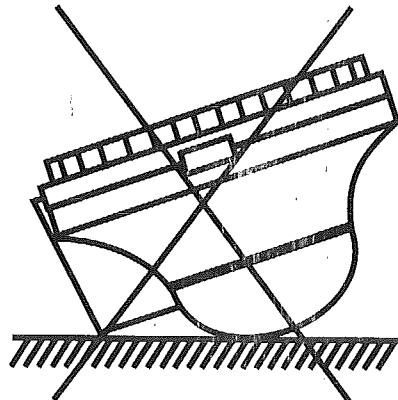
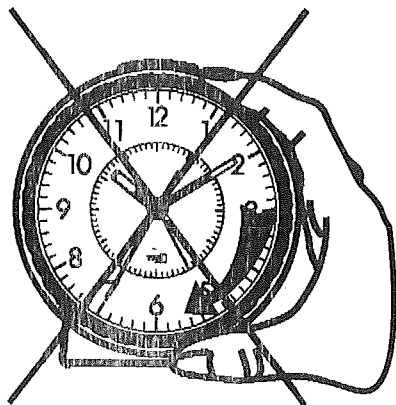

Réveil

(F)

Nous vous remercions d'avoir choisi l'appareil de la Société

1. Avant d'utiliser l'appareil

- Lisez attentivement le mode d'emploi. Pour vous familiariser avec votre nouvel appareil, découvrez les fonctions et tous les composants, notez les détails importants relatifs à la mise en service et lisez quelques conseils en cas de dysfonctionnement.
- En respectant ce mode d'emploi, vous éviterez d'endommager l'appareil et de perdre vos droits résultant d'un défaut pour cause d'utilisation non conforme. Nous n'assumons aucune responsabilité pour des dommages qui auraient été causés par le non-respect du présent mode d'emploi.
- Suivez bien toutes les consignes de sécurité!
- Conservez soigneusement le mode d'emploi!

2. Aperçu du domaine d'utilisation et tous les avantages de votre nouvel appareil

- Mouvement silencieux «Sweep»
- Réglage de l'heure alarme pratique par anneau rotatif
- Alarme très forte avec réveil mécanique à cloche
- Fonction snooze
- Éclairage de fond

3. Pour votre sécurité

- L'appareil est uniquement destiné à l'utilisation décrite ci-dessus. Ne l'utilisez jamais à d'autres fins que celles décrites dans le présent mode d'emploi.
- Vous ne devez en aucun cas réparer, démonter ou modifier l'appareil par vous-même.
- Cet appareil ne convient pas à une utilisation médicale ni dans des établissements publics, il est uniquement destiné à un usage privé.



Attention!
Danger de blessure:

- Gardez l'appareil et les piles hors de la portée des enfants.
- Ne jetez jamais les piles dans le feu, ne les court-circuitiez pas, ne les démontez pas et ne les rechargez pas. Risques d'explosion!

- Les piles contiennent des acides nocifs pour la santé. Une pile faible doit être remplacée le plus rapidement possible, afin d'éviter une fuite. N'utilisez jamais d'anciennes piles avec des piles neuves simultanément ou bien encore des piles de types différents. Pour manipuler des piles qui ont coulé, utilisez des gants de protection chimique spécialement adaptés et portez des lunettes de protection !



Conseils importants de sécurité du produit!

- Evitez d'exposer l'appareil à des températures extrêmes, à des vibrations ou à des chocs.
- Protégez contre l'humidité.

4. Composants

Touches:

- A: Commutateur ALARM B: Touche SNOOZE/LIGHT
C: Molette de réglage TIME

Boîtier:

- D: Compartiment des piles E: Anneau rotatif de réglage de l'alarme

5. Mise en service

- Ouvrir le compartiment des piles et insérer deux piles neuves 1,5 V AA, faire attention à la polarisation correcte.
- Refermez le compartiment des piles.
- L'instrument est maintenant prêt à fonctionner.

5.1 Réglage de l'heure

- Vous pouvez régler l'heure actuelle par la molette de réglage TIME.

5.2 Réglage de l'alarme

- Vous pouvez régler l'alarme par l'anneau rotatif de réglage de l'alarme en direction de la flèche (ALARM ►).
- Réglez l'horaire de réveil désiré avec l'aiguille rouge.
- Poussez le commutateur ALARM vers le haut.
- ON apparaît.

Réveil

(F)

- L'alarme est activée.
- Si le réveil sonne, activer la fonction snooze par la touche SNOOZE/LIGHT.
- Le son de l'alarme sera interrompu pour 5 minutes.
- Poussez le commutateur ALARM vers le bas. L'alarme est désactivée.
- OFF apparaît.

5.3 Éclairage de fond

- Appuyez sur la touche SNOOZE/LIGHT pour activer l'éclairage.

6. Entretien et maintenance

- Pour le nettoyage de l'appareil, utilisez un chiffon doux et humide. N'utilisez aucun dissolvant ou agent abrasif!
- Enlevez les piles, si vous ne l'utilisez pas pendant une durée prolongée.
- Conserver votre appareil dans un endroit sec.

6.1 Remplacement des piles

- Remplacez les piles si le son de l'alarme s'affaiblit.
- Ouvrir le compartiment des piles et insérer deux piles neuves 1,5 V AA, faire attention à la polarisation correcte.
- Réfermez le compartiment des piles.

7. Dépannage

Problème

Solution

Aucun mouvement du pointeur → Contrôlez la bonne polarité des piles
→ Changez les piles

Indication incorrecte → Changez les piles

Si votre appareil ne fonctionne toujours pas malgré ces mesures, adressez-vous à votre vendeur.

8. Traitement des déchets

Ce produit a été fabriqué avec des matériaux et des composants de

haute qualité qui peuvent être recyclés et réutilisés.



Les piles et accus usagés ne peuvent en aucun cas être jetés dans les ordures ménagères ! En tant qu'utilisateur, vous avez l'obligation légale de rapporter les piles et accus usagés à votre revendeur ou de les déposer dans une déchetterie proche de votre domicile conformément à la réglementation nationale et locale

Les métaux lourds sont désignés comme suit:
Cd=cadmium, Hg=mercure, Pb=plomb

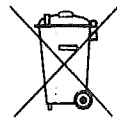

Cet appareil est conforme aux normes de l'UE relatives au traitement des déchets électriques et électroniques (WEEE).

L'appareil usagé ne doit pas être jeté dans les ordures ménagères. L'utilisateur s'engage, pour le respect de l'environnement, à déposer l'appareil usagé dans un centre de traitement agréé pour les déchets électriques et électroniques.

9. Caractéristiques techniques

Alimentation: Piles 2 x 1,5 V AA (non incluses)

Mesure de boîtier: 107 x 78 x 110 mm

Poids: 205 g (appareil seulement)

